

SPECIAL 2022 WORLDWIDE



Das Werkzeug

HAZET
SMART
CASE



AUGMENTED REALITY



Takhle to funguje:

- 1 Aplikaci si bezplatně stáhněte v obchodě nebo na: www.hazet.de
- 2 Název přes aplikaci naskenujte smartphonem nebo tabletem

Platnost od
01.03.2022 do
28.02.2023

HAZET
SMART
RAIL

Assistent®

Větší plocha zásuvek k ukládání náradí díky větší hloubce zásuvek!

Made in Germany

Nerezová pracovní plocha
 EDELSTAHL®
 Rost freif

NOVINKA!

AUGMENTED REALITY



Porovnání hloubky zásuvek: 179NXXL-8D (522 mm) s řadou 179N (398 mm)

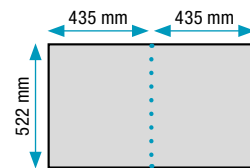

Aktualizace pro dílenský vozík



Boční dveře (volitelně)

- Boční dveře, uzamykatelné
- Otvor pro kabel ve dveřích (nahore a dole)
- Pro levou nebo pravou boční stěnu u 179NXXL-8D
- Včetně 2 klíčů

Made in Germany

179N-21D

EAN-No. 4000896245154

NOVINKA!



Otvor pro kabel

Otvor pro kabel

Zásuvková lišta (volitelně)

- Integrovaná do pravé boční stěny
- Klopný spínač k deaktivaci napájení proudem
- Integrovaná 3nás. zásuvková lišta Schuko 230 V, 50/60 Hz
- 4 USB porty (4x 2,1 A)
- Délka kabelu: 190 cm

161N-5D

EAN-No. 4000896245161

NOVINKA!

Dílenský vozík 179NXXL-8D/619 s 616 kusy profi nářadí, bočními dveřmi a zásuvkovou lištou



Assistent[®]

- Výrazně zvětšená odkládací a pracovní plocha z nerezů
- 7 nízkých zásuvek (81 x 870 x 522 mm) a 1 vysoká zásuvka (166 x 870 x 522 mm)
- 100% vytažení s kuličkově uloženými teleskopickými lištami
- Nosnost na zásuvku: 40 kg



619

NOVINKA!

179NXXL-8D/619

EAN-No. 4000896245185

K dodání od dubna 2022!

Včetně

HiPer

6.3 1/4 10 3/8 12.5 1/2

179NXXL-8D

Made in Germany

v x š x h

1 020 x 1 133 x 642 mm

Sortiment



163D-1/148

6.3 1/4 12.5 1/2 15.8 3/4 19 1/2 22.5 3/4 26 1/4



163D-2/103

10 3/8 10 3/8 12.5 15.8 19 22.5

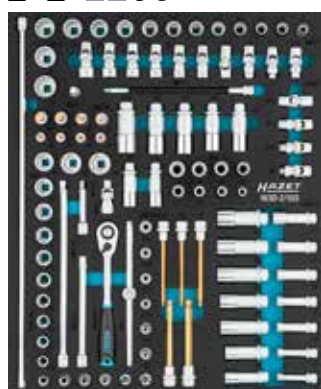

163D-10/30

• s 5x5.5 – 34x36 mm
• s 6x7 – 36x41 mm



163D-9/42

• s 8 – 32 mm
• s 5.5 – 32 mm



163D-3/94

6.3 1/4 12.5 1/2 15.8 19 22.5 26 30 34 38 42 46 50 54 58 62 66 70 74 78 82 86 90 94

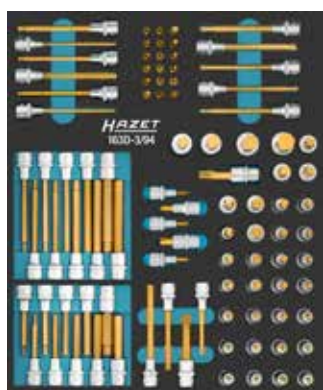

163D-4/44

12.5 1/2 15.8 19 22.5 26 30 34 38 42 46 50 54 58 62 66 70 74 78 82 86 90 94



163D-7/24

• s 8 – 32 mm



163D-6/53

• s 8 – 32 mm

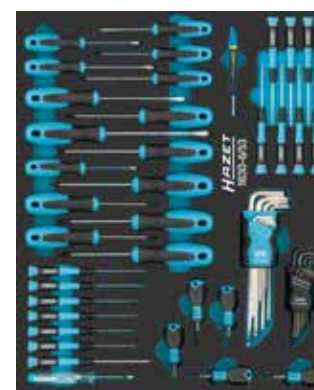

163D-5/24

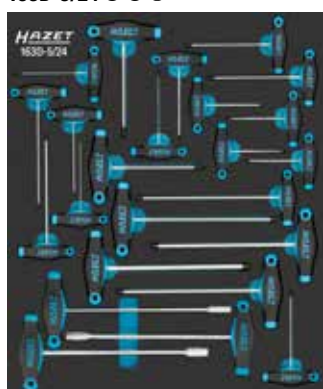

163D-12/30



163D-11/11



163D-8/13



HAZET No.	Označení	Pracovní plocha	Počet zásuvek	619	EAN-No. 4000896+
179NXXL-8D	Dílenský vozík bez nářadí	Nerezová ocel	8	1	242931
179NXXL-8D/3	Dílenský vozík s bočními dveřmi a zásuvkovou lištou (bez nářadí)	Nerezová ocel	8	3	245178
179NXXL-8D/619	Dílenský vozík s nářadím, bočními dveřmi a zásuvkovou lištou	Nerezová ocel	8	619	245185

Assistent®

Včetně

HiPer

6.3 1/4 10 3/8 12 1/2

5/3+

Nerezová
pracovní plocha



340

Sortiment



179NXXL-7
Made in Germany
 v x š x h
 1.020 x 1.133 x 518 mm

**S nerezovou
pracovní plochou**
179NXXL-7/340
 EAN-No. 4000896215072

163-481/194 6.3 1/4 10 3/8 12 1/2 6.3 1/4



163-511/4



163-480/57



163-510/8



163-478/40



163-509/12

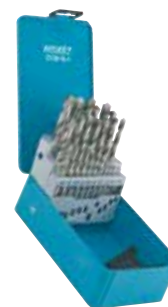

2128N-1

Dílenský vozík bez nářadí

- Nerezová pracovní plocha
- Celková nosnost: 1.000 kg (statická) / 750 kg (dynamická)
- Nosnost zásuvek: každá 40 kg
- Vytažení zásuvek: 100%
- Vlastní hmotnost: 145 kg
- Vnitřní rozměry zásuvky: 870 x 398 mm

Made in Germany

HAZET No.	Počet zásuvek
179NXXL-7	7
179NXXL-8	8

Dílenský vozík 179N XL-8/321 s 321 kusy profesionálního nářadí



Assistent®

Včetně
HiPer
6.3 1/4 10 3/8 12 1/2

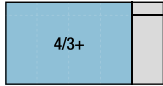

Nerezová
pracovní plocha
Edelstahl®
Rost frei



**GERMAN
DESIGN
AWARD
WINNER
2019**

179NXL-6



321

Sortiment



179NXL-8
Made in Germany
v x š x h
1 020 x 959 x 518 mm

**S nerezovou
pracovní plochou**

179NXL-8/321
EAN-No. 4000896224395

163-549/160



163-478/40



163-480/57



163-479/26



163-522x50

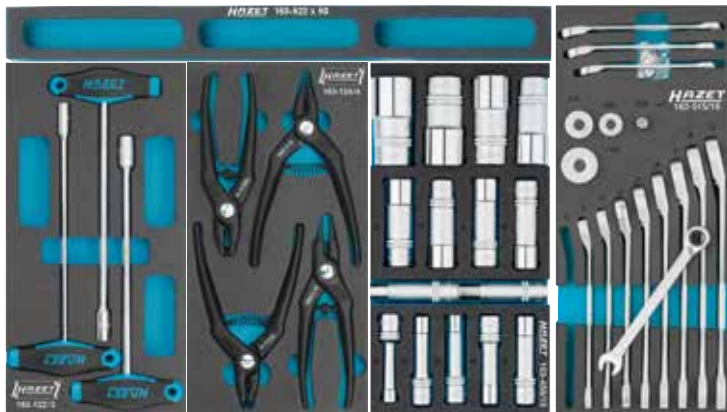

Dílenský vozík bez nářadí

- Nerezová pracovní plocha
- Celková nosnost: 1.000 kg (statická) / 750 kg (dynamická)
- Nosnost zásuvek: každá 40 kg
- Vytažení zásuvek: 100%
- Vlastní hmotnost: 125 kg
- Vnitřní rozměry zásuvky: 696 x 398 mm

Made in Germany

HAZET No.	Barva	Počet zásuvek
179NXL-6		6
179NXL-7		7
179NXL-8		8
179NXL-8-VW		8

163-122/3 163-124/4 163-459/15 12 1/2 163-515/16



179NX-7

**S nerezovou
pracovní plochou
179NX-7/137**

EAN-No. 4000896224463



137

Včetně
HiPer

6.3 1/4" 12⁵ 1/2"

179N-7 / 179NX-7
Made in Germany
v x š x h
1 020 x 785 x 518 mm

3/3+		
------	--	--

Sortiment



179N-7

**S plastovou
pracovní plochou
179N-7/137**

EAN-No. 4000896215270

Dva vozíky na výběr – se stejným sortimentem!

163-138/77 12⁵ 1/2" 6.3 1/4"



163-374/27



12⁵ 1/2"

5122-3CT
Made in Germany
40 – 200 Nm

12⁵ 1/2"

9012M-1

Zdarma!

163-141/31



Dílenský vozík 179N-7 s 220 kusy profesionálního nářadí



Assistent®

220



Včetně
HiPer
6.3 1/4 12.5 1/2

3/3+		
------	--	--

179N-7
Made in Germany
v x š x h
1 020 x 785 x 518 mm

Sortiment



S plastovou
pracovní plochou
179N-7/220

EAN-No. 4000896220267

163-138/77



163-140/33



163-141/31



163-143/18



2128N-1



2240N/36

Made in Germany

HAZET No.	Barva	Pracovní plocha	Počet zásuvek
179N-6		Plast	6
179N-7		Plast	7
179N-7-RAL3020		Plast	7
179N-7-RAL9005		Plast	7
179N-8		Plast	8
179N-8-RAL7021		Plast	8
179N X-6		Nerezová ocel	6
179NX-7		Nerezová ocel	7
179NX-7-RAL3020		Nerezová ocel	7
179NX-8		Nerezová ocel	8

Dílenský vozík bez nářadí

- Nerezová nebo plastová pracovní plocha
- Celková nosnost: 1.000 kg (statická) / 540 kg (dynamická)
- Nosnost zásuvek: každá 25 kg, vytažení zásuvek: 100 %
- Vlastní hmotnost: 90 kg
- Vnitřní rozměry zásuvek: 522 x 398 mm



179NX-7-RAL3020
Červená



179N-7-RAL9005
Matná černá



179N-8-RAL7021
Černošedá

Assistent®

Včetně

HiPer

6.3 1/4 10 3/8 12.5 1/2

3/3	
-----	--



204

Sortiment



178N-7
Made in Germany
 v x š x h
 1 037 x 781 x 498 mm

178N-7/204
 EAN-No. 4000896228072

163-329/100



163-407/35

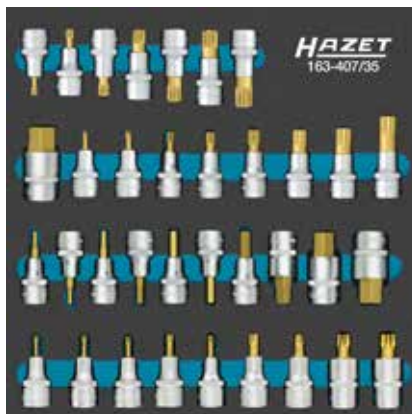

163-122/3

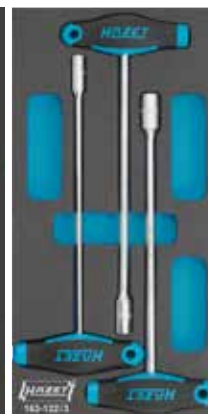

163-30/25

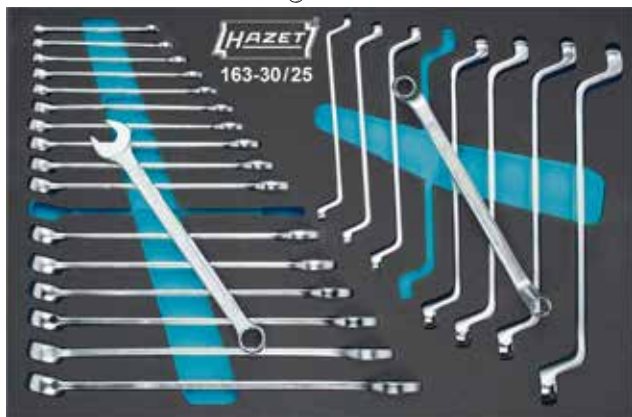

163-330/16

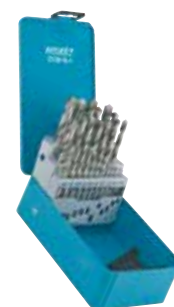

2128N-1

Dílenský vozík / nástavbový kufřík bez nářadí

- Plastová pracovní plocha
- Celková nosnost: 480 kg (statická) / 480 kg (dynamická)
- Nosnost zásuvek: každá 20 kg
- Vytažení zásuvek: 100%
- Vlastní hmotnost: vozík 74.1 kg / kufřík 33.7 kg
- Vnitřní rozměry zásuvky: 527 x 348 mm

Made in Germany

HAZET No.	Počet zásuvek
178N-7	7
178N-10	10
178NK-3	3



178N-7

178N-10
 v x š x h
 1 410 x 781 x 498 mm

178NK-3
 v x š x h
 390 x 696 x 488 mm

Pracovní stůl 179NW-7/230 s 230 kusy profesionálního nářadí



Assistent®

230

Včetně
HiPer
6.3 1/4 10 3/8 12.5 1/2

3/3+		
------	--	--



Sortiment



179NW-7
Made in Germany
v x š x h
964 x 1 150 x 600 mm

179NW-7/230
EAN-No. 4000896219605

163-513/122



163-525/40

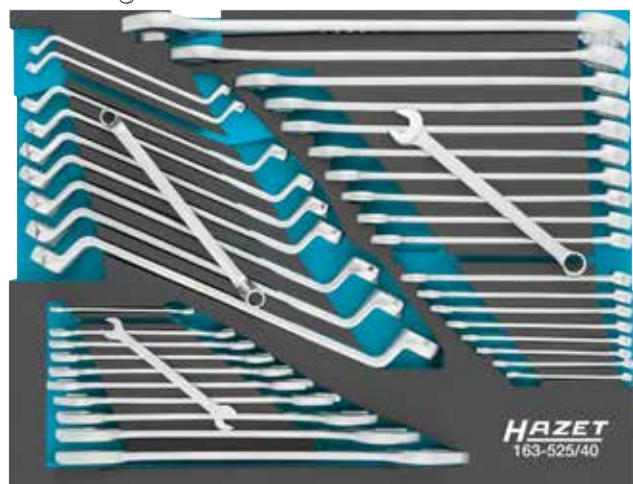

163-526/41



163-372/25



Pracovní stůl bez nářadí

- Pracovní plocha dřevo Multiplex břıza
- Celková nosnost: 1.000 kg (statická) / 750 kg (dynamická)
- Nosnost zásuvek: každá 25 kg, spodní zásuvka 40 kg
- Vytažení zásuvek: 100%
- Vlastní hmotnost: 120 kg

Made in Germany

HAZET No.	Počet zásuvek
179NW-7	7



- Vnitřní rozměry zásuvky: 522 x 398 mm
- Vč. pevně namontovaných dveří. Pouze jeden zámeček pro dveře a zásuvky
- Flexibilní montáž svěraku (vpředu, vpravo, vlevo), např. HAZET 2175N podle předlohy vrtací šablony
- Průchod kabelu na zadní stěně umožňuje např. nabíjení akumulátorových přístrojů při zavřených dveřích



Příslušenství dílenského vozíku / pracovního stolu

HAZET No.	Označení	Katalog nářadí 2022
179N-33	Papírový koš vč. držáku	Strana 49
161N-3D/2	Kabelový buben vč. držáku	Strana 47
161N-3D	Kabelový buben (bez držáku)	Strana 47
179N-45	Držák tabletu	Strana 50
179N-35	Držák dóz	Strana 49
179N-46	Držák rázového utahováku	www.hazet.de
179NW-11	Připevňovací sada svěráku	www.hazet.de
179N-42	Držák notebooku pro 179N · 179NX · 179NXL · 179NXXL	Strana 49
179-35	Držák dóz	Strana 48
180-24	Držák dokumentů	Strana 51

HAZET No.	Označení	Katalog nářadí 2022
179N-21	Boční dveře pro 179N · 179NX · 179NXL · 179NXXL	Strana 49
180-34	Držák papírové role	Strana 51
179N-19	Sběrač malých dílů	Strana 49
179 N-26	Děrovaná stěna na nářadí pro 179N · 179NX	Strana 49
179N-75	Připevnění svěráku pro svěrák 2175 N	Strana 50
179NXL-26	Děrovaná stěna na nářadí pro 179NXL	Strana 50
179NXXL-26	Děrovaná stěna na nářadí pro 179NXXL	Strana 50
179N-21D	Boční dveře pro 179NXXL-8D	SWW strana 2
161N-5D	Zásuvková lišta pro 179NXXL-8D	SWW strana 2

Další příslušenství v Katalogu nářadí 2022 od strany 47

NOVINKA!

Držák L-boxxu k boční montáži na dílenský vozík

- Maximální zatížení L-boxxu: 15 kg



NOVINKA!

L-boxx držáky namontované na vozíku ke znázornění. Dodání bez vozíku a L-boxxu.



Držák pro jeden L-boxx

- K připevnění na dílenský vozík 179N · 179NX · 179NXL · 179NXXL · 179NW · 179NXXL-8D
- Rozměry: 528 x 144 x 50 mm

179N-50

EAN-No. 4000896243068

Sada držáků pro dva L-boxxy

- Držák se dvěma přídržnými policemi
- K připevnění na dílenský vozík 179 · 179XL · 179XXL · 179N · 179NX · 179NXL · 179NXXL · 179NXXL-8D · 179NW
- Volitelně lze rozšířit s 179N-510 pro tři L-boxxy
- Rozměry: 515 x 441 x 496 mm
- **Obsah:**
 - 1x držák
 - 2x přídržné police (179N-510)

179N-51

EAN-No. 4000896243051

Doplňek:

Přídržná police pro držák L-boxxu 179N-51

- Přídržná police k montáži třetího L-boxxu na držák L-boxxu 179N-51
- Montáž pouze na dílenský vozík 179XL · 179XXL · 179NXL · 179NXXL · 179NW · 179NXXL-8D
- Rozměry: 441 x 409 x 86 mm

179N-510

EAN-No. 4000896243075

L-boxx – Kufr na nářadí

- Díky patentovanému systému nacvaknutí lze L-boxx snadno a spolehlivě spojit s dalšími L-boxxy
- Uschování a přeprava vysoce kvalitního nářadí
- Extrémně robustní díky ABS plastu odolnému vůči úderu a nárazu
- Zatížitelnost víka: do 100 kg
- Zatížitelnost držadel (obsah naložení): 25 kg
- Ergonomická transportní držadla na horních a bočních dílech
- S popisovacími poli
- Odpuzuje nečistoty a snadno se čistí



190L-102



190L-136

190L-102

190L-136

HAZET No.	Vnější rozměry mm d x š x v	Vnitřní rozměry mm d x š x v	Objem (litry)	kg	EAN-No. 4000896+
190L-102	445 x 358 x 118	378 x 313 x 65	8.8	2.1	237609
190L-136	445 x 358 x 152	378 x 310 x 101	13.3	2.2	237616

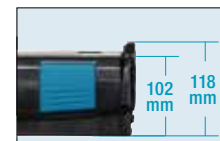

Sada nářadí v L-boxxu



NOVINKA!

Perfektní pro řemeslo!

Vč. 2200SC-1

HAZET SMART CASE

190L-136



190L-136/83
EAN-No. 4000896243303

1/4" Sada nástrčných klíčů a sada bitů, 50dílná, 130 mm

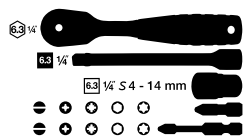

Sortiment



Vč.
863HPB

HiPer



6.3 1/4"



2200SC-2

EAN-No. 4000896239603

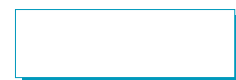

SMART CASE
DESIGNED & PRODUCED
IN GERMANY

1/4" Sada bitů, 96dílná, 130 mm



Sortiment



2200SC-3

EAN-No. 4000896244522



K dodání od dubna 2022!

1/4" Sada bitů a úhlových šroubováků, TORX®
vnitřní šestihran, 73dílná, 210 mm



73

Vč.
863HPB

HiPer



6.3 1/4"



K dodání od dubna 2022!

2200SC-31
EAN-No. 4000896244539

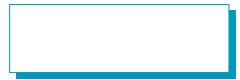

1/4" Sada nastrčných kličů
a sada bitů, 59dílná, 210 mm

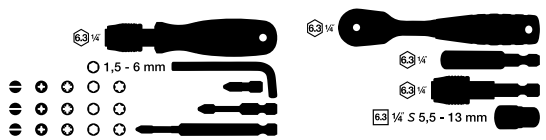

59

Vč.
863HPB

HiPer



6.3 1/4"



K dodání od dubna 2022!

2200SC-32
EAN-No. 4000896244546





SMART RAIL
DESIGNED & PRODUCED
IN GERMANY

NOVÝ SVĚT PRODUKTŮ SMARTRAIL ...

**NASKENUJTE NYNÍ QR KÓD
A OBJEVTE VÍCE INFORMACÍ,
VIDEA A APLIKACE!**

www.hazet.de/smartrail



**HAZET
SMART
RAIL**

NOVINKA!

**AUGMENTED
REALITY**



- Magnetická spodní strana zaručuje perfektní přichycení na všechny magnetické plochy, např. na dílenský vozík, stěny na nástroje, stroje, zvedací plošiny a v zásuvkách
- Flexibilní plastová zásuvková lišta s 1/2" uchyceními - čtyřhran
- Lehce omyvatelný materiál a povrch příjemný na dotek
- Dlouhodobě, robustní blokování proti přetočení pro pevné usazení a okamžitý přístup
- Bezpečněji zafixované v aretovaném stavu: k vyjmutí otočit nástrčnou hlavici doleva
- Vě. robustního kovového oka k zavěšení, např. na hák

SmartRail je k dostání pro uchycení 5 nebo 8 nástrčných hlavic



900SR-5

EAN-No. 4000896244508

SmartRail s 5 místy k uchycení

- Rozměry: d: 245 x š: 37.4 x v: 29.2 mm



900SR-8

EAN-No. 4000896244515

SmartRail s 8 místy k uchycení

- Rozměry: d: 365 x š: 37.4 x v: 29.2 mm

SmartRail sada nástrčných hlavic (5dílná)

1/2" šestihran, krátký

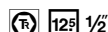

- s 10 · 13 · 17 · 19 · 22 mm
- Délka: 38 mm



Made in Germany

900-SR/5

EAN-No. 4000896245239



1/2" šestihran, dlouhý

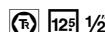

- s 10 · 13 · 17 · 19 · 22 mm
- Délka: 85 mm



Made in Germany

900LG-SR/5

EAN-No. 4000896245246



**1/2" nástrčná hlavice pro rázový,
strojový utahovák, krátká**

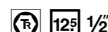

- s 13 · 17 · 19 · 22 · 24 mm
- Délka: 38 mm



Made in Germany

900S-SR/5

EAN-No. 4000896245260



**1/2" nástrčná hlavice pro rázový,
strojový utahovák, dlouhá**

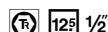

- s 13 · 17 · 19 · 22 · 24 mm
- Délka: 85 mm

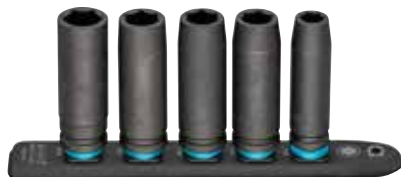

Made in Germany

900SLG-SR/5

EAN-No. 4000896245277



1/2" nástrčná hlavice pro rázový, strojový utahovák s ochranou ráfku

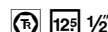

- s 17 (3x) · 19 (2x) mm
- Délka: 85 mm

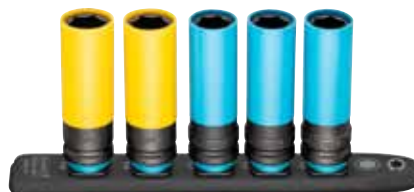

Made in Germany

903SLG-SR/5

EAN-No. 4000896245253



1/2" dvojitý šestihran, krátký

12.5 1/2

- s 10 · 13 · 17 · 19 · 22 mm
- Délka: 38 mm (s 22: 41.5 mm)

5

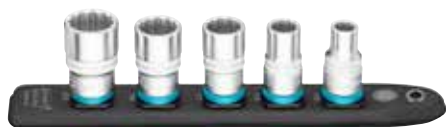

Made in Germany
900Z-SR/5
EAN-No. 4000896245291



1/2" TORX®, krátký

12.5 1/2

- s T30 · T40 · T45 · T50 · T55
- Délka: 55 mm (T55: 56 mm)

5



Made in Germany
992T-SR/5
EAN-No. 4000896245307



1/2" E-TORX®, krátký

12.5 1/2

- s E12 · E14 · E16 · E18 · E20
- Délka: 38 mm

5



Made in Germany
900E-SR/5
EAN-No. 4000896245314



1/2" tisícíhnan, krátký

12.5 1/2

- s M6 · M8 · M10 · M12 · M14
- Délka: M6: 52 mm / M8-M10: 53 mm / M14: 58 mm

5



Made in Germany
990-SR/5
EAN-No. 4000896245284



1/2" vnitřní šestihran, krátký

12.5 1/2

- s 5 · 6 · 7 · 8 · 10 mm
- Délka: 60 mm

5



Made in Germany
986K-SR/5
EAN-No. 4000896245321



1/2" vnitřní šestihran, krátký

12.5 1/2

- s 12 · 14 · 17 · 19 · 22 mm
- Délka: 60 mm

5

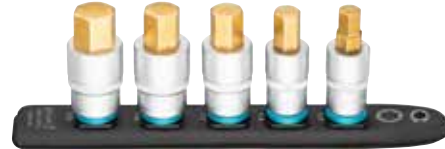

Made in Germany
986G-SR/5
EAN-No. 4000896245338



SmartRail sada nástrčných hlavíc (8dílná)

1/2" šestihran, krátký

12.5 1/2

- s 10 · 13 · 16 · 17 · 18 · 19 · 22 · 24 mm
- Délka: 38 mm (s 22: 41.5 mm / s 24: 44 mm)

8



Made in Germany
900-SR/8
EAN-No. 4000896245369



1/2" nástrčná hlavice pro rázový, strojový utahovák, krátká

12.5 1/2

- s 13 · 17 · 18 · 19 · 21 · 22 · 24 · 27 mm
- Délka: 38 mm (s 19-22: 40 mm / s 24: 44 mm / s 27: 45 mm)

8



Made in Germany
900S-SR/8
EAN-No. 4000896245345



1/2" tisícíhnan, krátký

12.5 1/2

- s M5 · M6 · M8 · M10 · M12 · M14 · M16 · M18
- Délka: M5-M6: 52 mm / M8-M10: 53 mm / M12: 55 mm / M14: 58 mm / M16: 60 mm / M18: 85 mm

8



Made in Germany
990-SR/8
EAN-No. 4000896245352



1/2" vnitřní šestihran, krátký

12.5 1/2

- s 6 · 7 · 8 · 9 · 10 · 12 · 14 · 17 mm
- Délka: 60 mm

8



Made in Germany
986-SR/8
EAN-No. 4000896245390



1/2" TORX®, krátký

12.5 1/2

- s T20 · T25 · T30 · T40 · T45 · T50 · T55 · T60
- Délka: 55 mm (T55-T60: 56 mm)

8



Made in Germany
992T-SR/8
EAN-No. 4000896245376



1/2" E-TORX®, krátký

12.5 1/2

- s E10 · E11 · E12 · E14 · E16 · E18 · E20 · E24
- Délka: 38 mm (E24: 41.2 mm)

8



Made in Germany
900E-SR/8
EAN-No. 4000896245383



1/4" Sady bitů



36



2240N/36

EAN-No. 4000896187614

			s 0.6 x 4.5 · 0.8 x 5.5 · 1 x 6 mm
			PH 1 (3x) · PH 2 (2x) · PH 3
			PZ 1 (3x) · PZ 2 (3x) · PZ 3
			s 3 · 4 · 5 · 6 mm
			T10 · T15 (2x) · T20 (2x) · T25 (2x) · T27 · T30 (2x) · T40 (2x)
			T20H · T30H
			Adaptér pro bity



51



2240N/51

EAN-No. 4000896187607

			s 0.5 x 4 · 0.6 x 4.5 · 0.8 x 5.5 · 1 x 6 mm
			PH1 (4x) · PH2 (4x) · PH3 (2x)
			PZ1 (3x) · PZ2 (3x) · PZ3
			s 2 · 2.5 · 3 · 4 · 5 · 6 mm
			T6 · T7 · T8 · T9 · T10 · T15 (2x) · T20 (2x) · T25 (2x) · T27 (2x) · T30 (2x) · T40 (2x)
			T10H · T15H · T20H · T25H · T27H · T30H
			Adaptér pro bity

1/4" Ráčnový šroubovák na bity s integrovaným zásobníkem

- Přestavitelná ráčnová funkce nebo použití jako normální šroubovák
- Zásobník bitů se snadno otevírá stisknutím knoflíku a táhnutím
- Dobře se drží v ruce a poskytuje dostatečnou sílu
- Délka: 170 mm (zavřený, bez prodloužení)



Stisknutím knoflíku se otevírá zásobník

Vč. prodloužení (80 mm) 810R-2



1/4" Sada ráčnového šroubováku na bity



14

810R-3

EAN-No. 4000896239658

- Obsah:**
- Ráčnový šroubovák na bity 810R-1
 - Prodloužení 810R-2
 - 12x bitů

			0.5 x 4.0 · 1.2 x 6.5 mm
			PH 1 · PH 2
			PZ 1 · PZ 2
			s 4 · 5 · 6 mm
			T15 · T20 · T25

1/4" Sada ráčnového šroubováku na bity



14

810R-4

EAN-No. 4000896239665

- Obsah:**
- Ráčnový šroubovák na bity 810R-1
 - Prodloužení 810R-2
 - 12x bitů

			0.8 x 5.5 mm
			PH 2 · PH 3
			s 3 · 4 · 5 · 6 mm
			T15 · T20 · T25 · T27 · T30



810BHK



2239N-6



HAZET No.	Označení	Bajonetový uzávěr	l mm	EAN-No. 4000896+
810BHK	Držák bitů	✓	98	237579
2239N-6	Adaptér pro bity	✓	60	238934

Sady šroubováků Kleště



Drážka / Phillips



6



810/6

EAN-No. 4000896058808



4 x		0.5x3.0 · 0.8x4.0 · 1.0x5.5 · 1.2x6.5 mm
2 x		PH 1 · PH 2

TORX®



6



810T/6

EAN-No. 4000896204304



6 x		T10 · T15 · T20 · T25 · T27 · T30
-----	--	-----------------------------------

Úderová krytka



5



810U-1/5

EAN-No. 4000896179572



3 x		0.8x4.5 · 1.0x5.5 · 1.2x7 mm
2 x		PH 1 · PH 2

HEXAnamic®



5



802/5

EAN-No. 4000896147359



3 x		0.8x4.0 · 1.0x5.5 · 1.2x6.5 mm
2 x		PH1 · PH2

Univerzální kleště s ovládním rychlónastavovací pákou

- Komfortní rychlé přestavení kleští díky funkci páky stlačit / posuň
- Přestavení je možné bez změny uchopení - jednoruční ovládní



Made in Germany

HAZET No.	/ mm	EAN-No. 4000896 +
760-2	260	188451

Sada kleští

3



Made in Germany

HAZET No.	/ mm	EAN-No. 4000896 +
1859SPC/3	250 · 165 · 160	179039

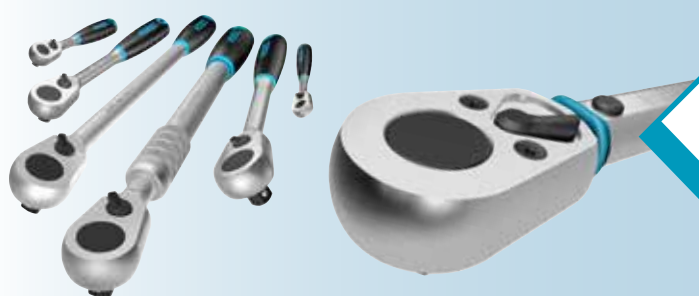

NOVÝ SVĚT PRODUKTŮ HIPER ...

**NASKENUJTE NYNÍ QR KÓD
A OBJEVTE VÍCE INFORMACÍ,
VIDEA A APLIKACE!**

www.hazet.de/hiper

HiPer
HIGH PERFORMANCE
THE ORIGINAL
MADE IN GERMANY

90
4°



1/2"
916HPLG
1.000 Nm



Výsuvný redot winner 2020

1/2"
916HPL
1.000 Nm

1/2"
916HP
1.000 Nm



3/8"
8816HP
400 Nm

1/4"
863HP
120 Nm

1/4" \square
863HPB
120 Nm

HiPer – Naše klasika

- Extrémně větší výkon než u ráčen se srovnatelnými rozměry
- Interní standardy kvality HAZET zaručují zatížitelnost daleko nad normou
- 90 zubů, 4° jemné ozubení pro úzké montážní prostory
- Aretační funkce páčky nabízí ochranu proti nechtěnému přepnutí
- Povrch: chromovaný, leštěný

Made in Germany

HAZET No.	■	Nm	l mm	EAN-No. 4000896 +
863HPB	6.3 $\frac{1}{4}$ "	120	116	235346
863HP	6.3 $\frac{1}{4}$ "	120	116	226917
8816HP	10 $\frac{3}{8}$ "	400	200	235063
916HP	12.5 $\frac{1}{2}$ "	1 000	275	213894
916HPL	12.5 $\frac{1}{2}$ "	1 000	415	219209
916HPLG	12.5 $\frac{1}{2}$ "	1 000	414 – 614	233076

„Tesaři nepracují v dílně, ale často pod širou oblohou. Robustní nástroj by měl být odolný i v těchto tvrdých podmínkách!“

Holger a Lena

Tesaři
Příběh z branže
Webová stránka



1/2" HiPer – Jemnozubá přepínací ráčna, krátká

12.5 $\frac{1}{2}$ "

NOVINKA!

- Krátké provedení jen 200 mm s kompaktní konstrukční velikostí 3/8" ráčny
- Integrovaná možnost zavěšení v rukojeti
- Aretační funkce páčky nabízí ochranu proti nechtěnému přepnutí
- Malý úhel ovládání (4°) umožňuje ještě lepší použití v nejužších montážních prostorech
- Počet zubů: 90
- S kuličkovou pojistkou
- Pro ruční manipulaci

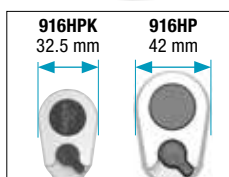

HAZET No.	■	Nm	l mm	EAN-No. 4000896 +
916HPK	12.5 $\frac{1}{2}$ "	400	200	244379

HiPer – S bezpečnostním blokováním

- Spolehlivá aretace díky ovládní stisknutím knoflíku
- Rychlé uvolnění nastrčeného nářadí jen stisknutím uvolňovacího tlačítka jednou rukou



Made in Germany

HAZET No.	■	Nm	l mm	EAN-No. 4000896 +
863HPS	6.3 $\frac{1}{4}$ "	100	116	237234
8816HPS	10 $\frac{3}{8}$ "	340	200	237241
916HPS	12.5 $\frac{1}{2}$ "	850	275	237258

1/4" Sada nástrčných klíčů HiPer

6.3 1/4" 6.3 1/4" 6.3 1/4"



180 x 98 x 52 mm



1x	6.3 1/4"		–	863HP HiPer 120 Nm
1x	6.3 1/4"		–	Šroubovací rukojeť
10x			6.3 1/4"	s 5.5 · 6 · 7 · 8 · 9 · 10 · 11 · 12 · 13 · 14 mm
2x	6.3 1/4"		6.3 1/4"	55 · 101.5 mm
5x			6.3 1/4"	3 · 4 · 5 · 6 · 7 mm
3x			6.3 1/4"	0.6 x 4.5 · 1.2 x 6.5 · 1.2 x 8 mm
3x			6.3 1/4"	PH 1 · PH 2 · PH 3
3x			6.3 1/4"	PZ 1 · PZ 2 · PZ 3
7x			6.3 1/4"	T10H · T15H · T20H · T25H · T27H · T30H · T40H
1x	6.3 1/4"		6.3 1/4"	Adaptér
1x	6.3 1/4"		6.3 1/4"	Adaptér
1x	6.3 1/4"		6.3 1/4"	Univerzální kloub

856-1HP

EAN-No. 4000896233380

1/4" Nástrčný klíč s T-rukojetí

- S kuličkovou pojistkou
- 2komponentní rukojeť T
- Povrch: matně chromovaný

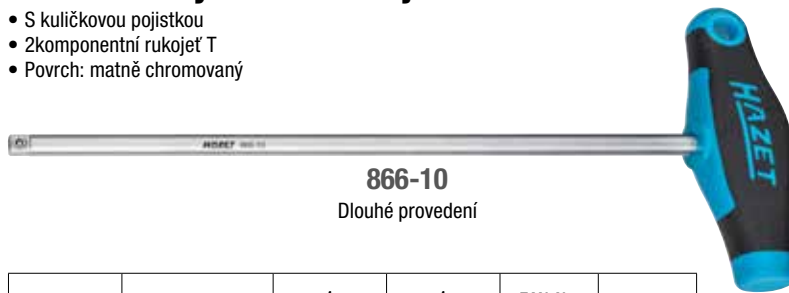

866-10
Dlouhé provedení

866-4
Krátké provedení

6.3 1/4"

NOVINKA!

HAZET No.	Výstup	l_1 mm	l_2 mm	EAN-No. 4000896 +
866-10	6.3 1/4"	266	300	241842
866-4	6.3 1/4"	100	134	242979

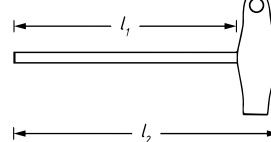

Sada adaptérů

- S kuličkovou pojistkou

12.5 1/2" 20 3/4"
20 3/4" 12.5 1/2"
12.5 1/2" 10 3/8"
10 3/8" 12.5 1/2"
10 3/8" 6.3 1/4"
6.3 1/4" 10 3/8"
6.3 1/4" 6.3 1/4"



Made in Germany

958/7

EAN-No. 4000896204595

Sady očkoplochých klíčů

600SPC



600LG



Made in Germany

HAZET No.	Obsah		EAN-No. 4000896 +
600SPC/10	s 8 · 10 · 12 · 13 · 14 · 15 · 16 · 17 · 18 · 19 mm	10	118465
600SPC/16	s 7 · 8 · 9 · 11 · 10 · 12 · 13 · 14 · 15 · 16 · 17 · 18 · 19 · 21 · 22 · 24 mm	16	186235
600LG/10	s 10 · 11 · 12 · 13 · 14 · 15 · 16 · 17 · 18 · 19 mm	10	218424
600LG/13	s 10 · 11 · 12 · 13 · 14 · 15 · 16 · 17 · 18 · 19 · 21 · 22 · 24 mm	13	218417



Assistent®

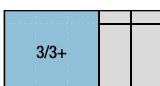

70

Nerezová pracovní plocha
EDELSTAHL®
Rost fre!



179NX-7-RAL3020
Made in Germany
v x š x h
1 020 x 785 x 518 mm

179NX-7/70KV
EAN-No. 4000896235483

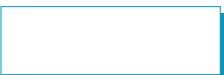

163-542/18 ● s 7 – 32 mm



163-172x50



163-226/4

163-545/41 10 3/8

10 3/8 ● 6 – 22 mm, T10 – T50, LG-T10 – LG-T50

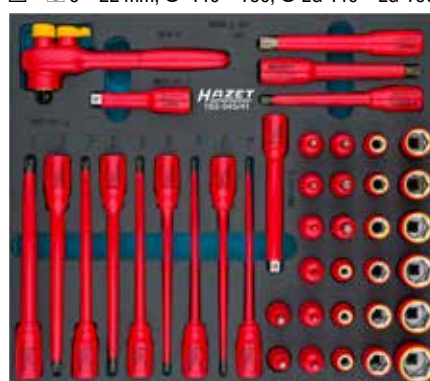

163-172x50



163-229/7

Sortiment



Sada vysokovoltových elektrikářských šroubováků, s ochrannou izolací

- Ergonomická 2komponentní rukojeť HAZET (červená/žlutá)
- Zkoušečka napětí (839-1), 220 – 250 V podle DIN VDE 06800-6



●	810VDE	0.4x2,5 · 0.6x3,5 · 0.8x4 mm
●	839-1	0.5x2,8 mm
●	810VDE	PH 1 · PH 2

810/6VDE

EAN-No. 4000896179329

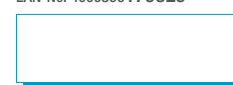

Vysokovoltový momentový klíč, s ochrannou izolací

- Lze kalibrovat
- Dlouhá životnost / vysoká přesnost
- Možnost: demontáže – opravy (v případě potřeby) – montáže – seřízení – kalibrace
- Upozornění: Seřizování, možnost oprav s demontáží / montáží momentových klíčů KV **pouze** v servisním středisku firmy HAZET
- Vhodné pro kontrolu zkušebních prostředků
- Trvalé a ekologické
- Bezpečný: haptický (krátký posun při vypnutí), akusticky (zalamovací prvek)
- Spuštění doprava / doleva** díky prepínacímu čtyřhranu, díky tomu utahování s nastaveným utahovacím momentem oběma směry – vpravo i vlevo – v rámci uvedené tolerance
- Nízká hmotnost pro dobrou manipulaci a práci bez únavy
- DIN EN ISO 6789-2:2017, čtyřhran podle DIN 3120, ISO 1174-1, IEC 60900:2018



10 3/8 125 1/2

Made in Germany

HAZET No.	Výstup	l mm	Přesnost vypnutí %	Nm	Nm		kg	EAN-No. 4000896 +
5108KV	10 3/8	275	6	2 – 10	0.2	1.0 – 5.0	0.59	235421
5109KV	10 3/8	305	4	5 – 25	0.25	2.1 – 11.0	0.64	235445
5121KV	125 1/2	420	4	20 – 120	1	6.0 – 37.4	1.47	233397



3/8" sada vysokovoltového nářadí, s ochrannou izolací

- Pro veškeré práce u vysokovoltových systémů
- Vyrobeno podle aktuálních údajů stanovených DIN
- Optimální ochrana a maximální bezpečnost díky stálé kontrole kvality nářadí
- Dodání v HAZET L-boxxu - všechno nářadí je po ruce
- Údržba a oprava osobních a nákladních automobilů s elektrickým pohonem jako např. VW · AUDI · BMW · MERCEDES-BENZ · TESLA · TOYOTA atd.
- **Tip!** K dovybavení: Výřez určený pro HAZET 3/8" vysokovoltový momentový klíč 5109KV (5 – 25 Nm) (Viz strana 22)

10 3/8 10 3/8

27

NOVINKA!



Univerzálně použitelné pro všechny práce u vysokovoltových systémů v oblasti řemesel, průmyslu a také u elektrických a hybridních vozidel



190L-136



10 3/8



10 3/8

Délka: 142 mm (2x)



10 3/8

s 13 · 14 · 16 · 17 · 19 mm



s 13 · 17 · 19 mm



s 13 · 17 · 19 mm



0.4x2.5 · 0.8x4 mm



PH 1 · PH 2



(2x)



(2x)

150/27

EAN-No. 4000896245550



„Kvalita se projeví v každém nářadí HAZET, které používáme jako elektrikáři. Je extrémně zatížitelné a dobře se s ním zachází!“

Alex

Elektrikář
Příběh z branže
Webová stránka





NOVÝ SVĚT PRODUKTŮ 5000-3CT ...

**NASKENUJTE NYNÍ QR KÓD
A OBJEVTE VÍCE INFORMACÍ,
VIDEA A APLIKACE!**

www.hazet.de/5000-3CT

SYSTÉM 5000-3CT

1/4" Momentový klíč s bitovou ráčnou

- S 6.3 bitovou přepínací ráčnou pro zvláště stísněné prostory
- Pro např. práce na údržbě a opravách příruby hořáku nebo elektrod u kompaktních modulů ohřivačů a kombinovaných plynových ohřivačů a vytápění
- V oblasti dvojkol se zvláště doporučuje u hliníkových a karbonových dílů a také u plastových součástí nebo opláštění motocyklů, koloběžek a jízdních kol

NOVINKA!



Germany Made in Germany



HAZET No.	Výstup	l mm	a mm	b mm	Přesnost vypnutí %	Nm	Nm		EAN-No. 4000896+
5107B-3CT	6.3 1/4"	234	10.2	24	4	1-9	0.1	0.6-5.5	244584
5108B-3CT	6.3 1/4"	234	10.2	24	3	2.5-25	0.25	1.4-15.3	244591

Momentový klíč s přepínací ráčnou

- Prohloubené zóny v rukojeti zajišťují optimální přenos síly a ochranu před vyklouznutím lepším uchopením
- Nastavovací pomůcka s aretačními body pro optimalizované vedení obsluhy zaručuje bezpečné a rychlé nastavení požadované hodnoty utahovacího momentu otočením rukojeti
- Bezpečné zajištění hodnot nastavení aretační funkcí na modrém otočném věnci
- Symboly zámku signalizují příslušný stav zajištění
- Možnost upevnění pro lankovou smyčku skrz otvory modrého otočného věnce
- Trigonometrický tvar modrého otočného věnce zabraňuje nekontrolovanému odvalení
- Optimalizovaný těsnicí kroužek na ochranu před cizími tělesy
- Přesnost $\pm 3\%$ z hodnoty stupnice (ve směru manipulace pro utahování doprava) / 5107-3CT $\pm 4\%$ přesnost z hodnoty stupnice
- Laserový popis kovové objímky stupnice a stupnice zaručuje trvalou čitelnost
- Integrovaná přepínací páka s volnoběžnou funkcí v měřicích rozsazích 20 – 320 Nm snižuje nebezpečí zranění a poruchy funkce (5121-3CT, 5122-3CT, 5123-3CT)
- Ověřeno podle DIN EN ISO 6789-2:2017 s osvědčením o kalibraci a sériovým číslem
- Vnější čtyřhran podle DIN 3120, ISO 1174-1
- Dodávka ve stabilním otočném balení Hexa



SYSTÉM 5000-3CT



6.3 1/4" 10 3/8" 12.5 1/2" 20 3/4"

Germany Made in Germany

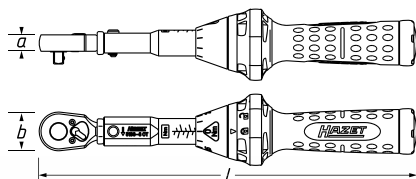

Germany Made in Germany

HAZET No.	Výstup	l mm	a mm	b mm	Přesnost vypnutí %	Nm	Nm		EAN-No. 4000896+
5107-3CT	6.3 1/4"	234	10.2	24	4	1-9	0.1	0.6-5.5	218875
5108-3CT	6.3 1/4"	234	10.2	24	3	2.5-25	0.25	1.4-15.3	218882
5110-3CT	10 3/8"	320	14.5	32	3	10-60	0.5	3.9-25.0	218899
5111-3CT	10 3/8"	375	14.5	32	3	20-120	1	6.9-43.5	235384
5120-3CT	12.5 1/2"	320	14.5	32	3	10-60	0.5	3.9-25.0	218905
5121-3CT	12.5 1/2"	421	19.6	44	3	20-120	1	6.1-38.0	218912
5122-3CT	12.5 1/2"	519	19.6	44	3	40-200	1	9.4-49.5	219001
5123-3CT	12.5 1/2"	628	19.6	44	3	60-320	2	11.3-62.2	218998
5143-3CT	12.5 1/2"	790	28.5	64	3	100-400	2.5	14.8-60.3	235407
5145-3CT	20 3/4"	1271	28.5	64	3	300-800	2.5	26.2-71.0	218929

SYSTÉM 7000 sTAC

SmartTAC

Made in Germany

Elektronický momentový / úhlový klíč pro vysoce přesné šroubové aplikace s technologií Smart – Ready for Industry 4.0

- Smart technologie HAZET sestávající z aplikací SmartTAC a rozhraní Low Energy Bluetooth
- Live přenos dat ke zobrazení průběhu u šroubů na mobilních koncových přístrojích
- Programování momentového / úhlového klíče a dokumentování dat šroubování přes notebook a PC se SmartTAC Tool 7910-sTAC
- Všechny momentové / úhlové klíče sTAC mohou být používány také samostatně, bez aplikace SmartTAC

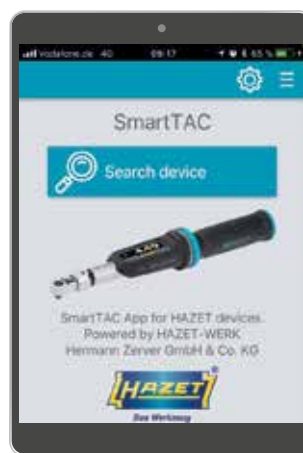

Vysvětlující film



SmartTAC Tool 7910-sTAC

SmartTAC-Tool (7910-sTAC) je zpoplatněný programovací a vyhodnocovací software

SmartTAC App

Bezplatně pro Android a iOS

Snadno ke stažení v aplikaci obchod

Další informace v Katalogu nářadí 2022, strana 296

Kalibrační laboratoř DAKKS – kompetence pro kalibraci utahovacího momentu a úhlu otáčení

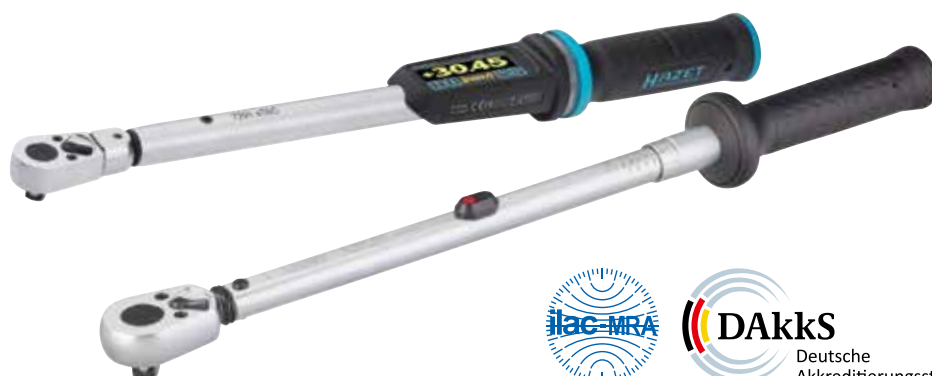

Deutsche
Akkreditierungsstelle
D-K-17638-01-00



- Akreditace podle DIN EN ISO/IEC 17025 pro měřené veličiny:
 - Utahovací moment (DIN EN ISO 6789-2:2017)
 - Úhel otáčení (VDI/VDE 2648 list 2; bez bodu 4.2)
- Splňuje speciální požadavky ISO/TS 16949 na kalibrační laboratoře (povinný předpoklad pro všechny subdodavatele v automobilovém průmyslu)
- Vlastní kalibrační laboratoř HAZET zajišťuje díky akreditaci optimální technické kalibrační kompetence
- Oprávnění k vystavování kalibračních listů



Twin Turbo

Technology by HAZET

Twin Effect – Větší výkon v kratší době!



1/2"



9012TT

Max. povoloovací moment:
2.200 Nm**

Krátká – jen 128 mm!

** Zjištěný s velikostí šroubu M16

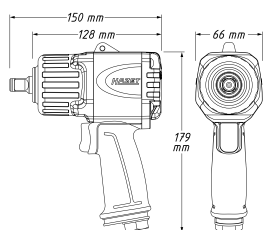

1/2"



9012ATT

Max. povoloovací moment:
550 Nm**

Otočná hlava: 120°
Krátká – jen 70 mm!

** Zjištěný s velikostí šroubu M16

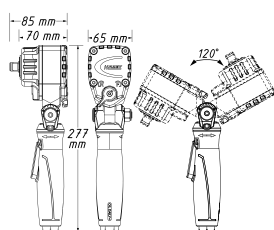

3/4"



9013TT

Max. povoloovací moment:
4 100 Nm**

Krátká – jen 184 mm!

** Zjištěný s velikostí šroubu M32

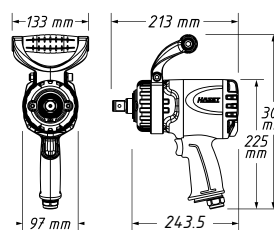

HAZET No.	Max. Nm	ot/min	kg	l/min	dB(A) Lp A	m/s ²	Icon	Icon	Icon	Icon	EAN-No. 4000896 +
9012TT	2 200	8 300	1.6	147.2	99.7	8.69	✓	12.91 (1/4")	7.2	✓	226924
9012ATT	550	8 000	1.3	113	90.1	4.89	✓	12.91 (1/4")	7.2	✓	234738
9013TT	4 100	5 200	4.5	243.5	99.5	10.69	✓	12.91 (1/4")	7.2	✓	227143

Tlumicí hadice



HAZET No.	Vstup vzduchu (vnitřní závit)	Výstup vzduchu (vnější závit)	l mm	EAN-No. 4000896 +
9040-012	19.21 mm (1/4")	19.21 mm (1/4")	540	232987
9040-013	19.21 mm (1/4")	16.41 mm (5/8")	540	232994



NOVÝ SVĚT PRODUKTŮ TWIN TURBO ...

**NASKENUJTE NYNÍ QR KÓD
A OBJEVTE VÍCE INFORMACÍ,
VIDEA A APLIKACE!**

www.hazet.de/twinturbo

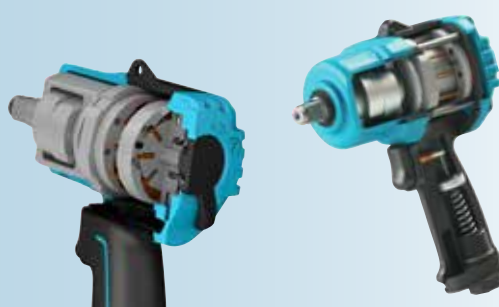

Nejsilnější série rázových utahováků HAZET všech dob!



3/4"

9013LGT

**Max. povolovací moment:
3 800 Nm****

Dlouhé vřeteno: 186 mm!

** Zjištěný s velikostí šroubu M32

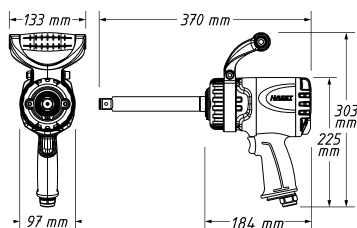

1"

9014TT

**Max. povolovací moment:
4 100 Nm****

Super silný a příruční, jen
4.6 kg!

** Zjištěný s velikostí šroubu M32

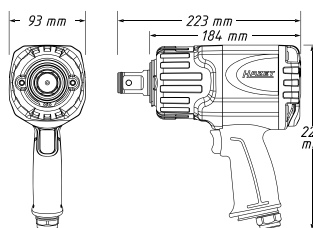

9014LGT

Max. povolovací moment: 3 850 Nm**

Dlouhé vřeteno: 240 mm

- Vysoká trvanlivost a vysoká efektivita při použití v průmyslu a automobilovém průmyslu
- Obsluha jednou rukou pro leváky a praváky
- Odnímatelný ruční třmen, nastavitelný o 360°

** Zjištěný s velikostí šroubu M32

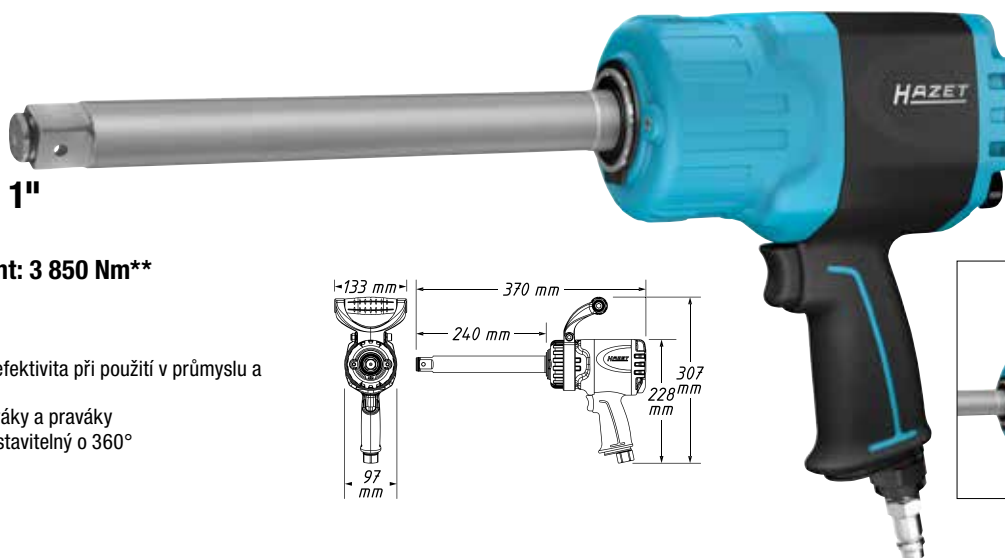

1"

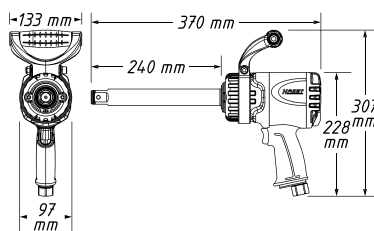

HAZET No.	■	↺ Max. Nm	⊕ ot/min	⚖ kg	🔧 l/min	👂 dB(A) Lp A	👉 m/s ²	👉	🔧	🔧	🔧	EAN-No. 4000896+
9013LGT	20 3/4"	3 800	5 200	5.5	243.5	102.5	9.02	✓	16.41 (5/8")	7.2	✓	232277
9014TT	25 1"	4 100	5 200	4.6	235	101.9	19.11	✓	20.67 (1/2")	10	✓	234684
9014LGT	25 1"	3 850	4 600	5.9	235	102.5	17.31	✓	20.67 (1/2")	10	✓	234677

3/8"

9011M

Max. povolovací moment:

461 Nm

Extra krátký!

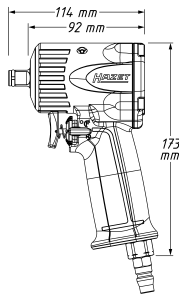

1/2"

9012M-1

Max. povolovací moment:

1 200 Nm

Silnější a kratší!

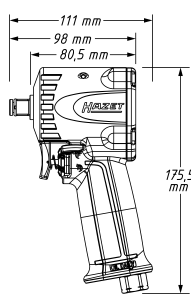

Nejprodávanější!

1/2"

9012SPC

Max. povolovací moment:

850 Nm

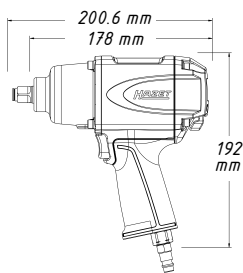

3/4"

9013M

Max. povolovací moment:

1 890 Nm

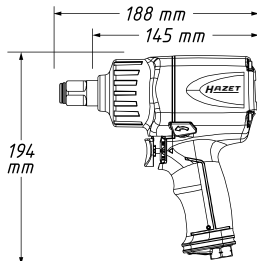

Rázový utahovák 20 mm (3/4") v tělese o velikosti 12,5 mm (1/2")!



HAZET No.	Klíč	Max. Nm	rpm ot/min	kg	l/min	dB(A) Lp A	m/s ²	Úd. úder	Úd. úder				EAN-No. 4000896+		
									Kolíkový úderník	Jednokladivový úderník	Dvojitý kladivový úderník	Přímý úderník			
9011M	10 3/8	461	6 500	1.2	85.2	90.3	7.78	✓	12.91 (1/4")	7.2	-	✓	-	-	201570
9012M-1	12 1/2	1 200	8 800	1.3	127.4	92.2	13.49	✓	12.91 (1/4")	7.2	-	✓	-	-	218356
9012SPC	12 1/2	850	7 000	2.6	127.4	92.1	7.42	✓	12.91 (1/4")	7.2	✓	-	-	-	119639
9013M	20 3/4	1890	7 300	2.1	153	104	7.47	✓	12.91 (1/4")	7.2	-	-	✓	-	212347

Silikonová ochranná pouzdra

HAZET No.	Osnačení	EAN-No. 4000896+
9012M-S	Lze použít pro 9011 M a 9012 M	202232
9012M-1-S	Lze použít pro 9012 M-1	222735
9012SPC-S	Lze použít pro 9012 SPC, 9012-1 SPC, 9012 P-1	222476



Pneumatická miniráčna

1/4" 9020P-2

- Max. povolovací moment: 40 Nm
- Pro ruční utažení s momentem > 60 Nm

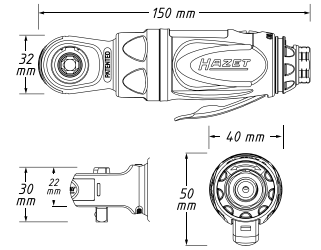

3/8" 9021P-2

- Max. povolovací moment: 54 Nm
- Pro ruční utažení s momentem > 260 Nm

Rázová pneumatická ráčna

3/8" 9021SR-1

- Max. povolovací moment: 68 Nm
- Pro ruční utažení s momentem > 260 Nm

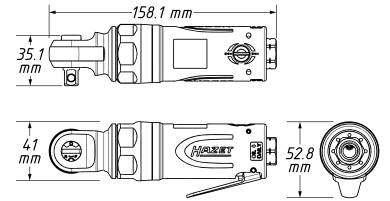

Pneumatická ráčna

1/2" 9022P-2

- Max. povolovací moment: 108 Nm
- Pro ruční utažení s momentem > 400 Nm

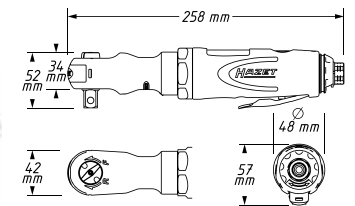

Rázová pneumatická ráčna

1/2" 9022SR-1

- Max. povolovací moment: 102 Nm
- Pro ruční utažení s momentem > 270 Nm

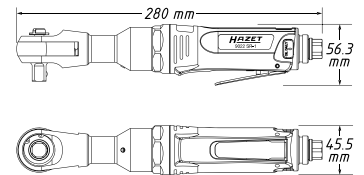

Výkonná pneumatická ráčna

1/2" 9022-360

- Max. povolovací moment: 120 Nm
- Pro ruční dotažení uťahovacími momenty > 500 Nm (konkurenční výrobek: cca 250 Nm)

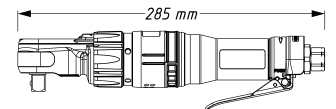
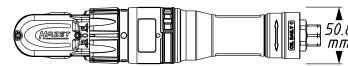

Režim	db(A) Lp A	max. Nm
Tichý	81.5	95
Normální	91.2	120



Uvolňovací páka otočná o 360°



Extra dlouhá pneumatická ráčna

1/2" 9022P-XLG

- Max. povolovací moment: 94.8 Nm
- Pro ruční utažení s momentem > 400 Nm

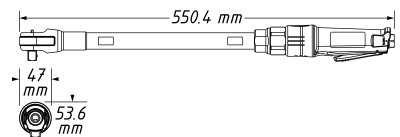

HAZET No.	■	max. Nm	rpm ot/min	kg	l/min.	db(A) Lp A	m/s ²	🔧	🔧	EAN-No. 4000896 +
9020P-2	6.3 1/4"	40	250	0.5	72	90	3.30	✓	12.91 (1/4") 7.2	184323
9021P-2	10 3/8"	54	300	0.5	103	92	3.9	✓	12.91 (1/4") 7.2	184545
9021SR-1	10 3/8"	68	500	0.7	68	82	9.84	✓	12.91 (1/4") 7.2	218295
9022P-2	12.5 1/2"	108	280	1.2	113	99	9.1	✓	12.91 (1/4") 7.2	184538
9022SR-1	12.5 1/2"	102	400	1.3	113	91	4.53	✓	12.91 (1/4") 7.2	170593
9022-360	12.5 1/2"	120	200	1.5	107.6	91.2	4.87	✓	12.91 (1/4") 7.2	209781
9022P-XLG	12.5 1/2"	94.8	160	2.1	99.12	93.7	5.6	✓	12.91 (1/4") 7.2	222513

Pásová bruska

- Vč. tří brusných pásů 330 x 10 mm (zrntost 80, 100, 120)
- Pro úzké plochy (šířka pásu 10 mm)
- Aretace pro rychlou výměnu pásů
- Plynulá regulace otáček regulátorem otáček na hřbetu rukojeti
- Automatické seřízení pásu

9033N-4



Brusné pásy

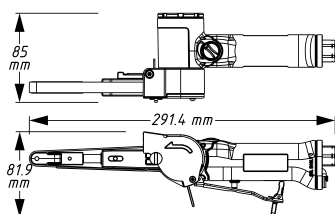

Úhlová bruska

- Pro obtížně přístupná místa
- Postranní rukojeť použitelná vpravo i vlevo
- Rychlé nastavení ochranného krytu bez nářadí
- Pro tloušťku brusného kotouče 0,8–6 mm
- Závit vřetena: M14 x 2

9033N-7

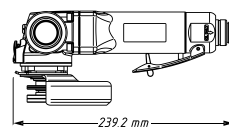
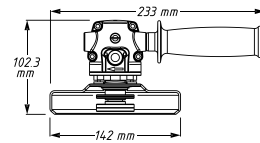

Hlubková bruska

- Pro dělení plechu a oceli
- Rychlé nastavení krytu bez použití nářadí
- Knoflík k zablokování pohonu pro jednoduchou výměnu kotouče
- Malá konstrukční výška



9033P-8

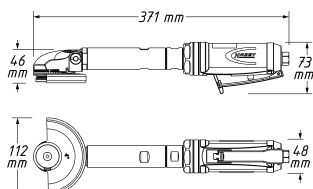

Rozbrušovací pila

- K obrábění obrobků ve stísněných podmínkách
- Výkon: 522 W
- Vč. 1 rozbrušovacího kotouče
- Otáčení doprava/doleva pro ovládání jiskření
- Plynulá regulace otáček



9033-10

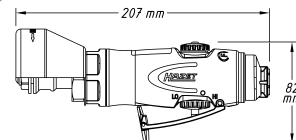

HAZET No.	mm	ot/min	kg	l/min	db (A) Lp A	m/s ²	mm			EAN-No. 4000896 +	
9033N-4	–	19 000	0.8	94	83.8	1.88	330 x 10	✓	12.91 (1/4")	7.2	210183
9033N-7	10	12 000	2	113	85	6.5	125 x 22	✓	12.91 (1/4")	7.2	205547
9033P-8	10	14 000	1.7	113	89.5	3.65	100 x 0.8 x 9.53	✓	12.91 (1/4")	7.2	190515
9033-10	10	18 000	0.9	114	88	1.8	76 x 2.1 x 10.0	✓	12.91 (1/4")	7.2	196371



①
330 x 10 mm

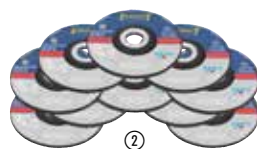

②
125 x 1 x 22.23 mm



③
100 x 1 x 9.53 mm



④
76 x 2.1 x 10 mm

Náhradní díly

	HAZET No.	Náhradní díl pro výrobek HAZET	Provedení		EAN-No. 4000896 +
①	9033-480/10	Pásová bruska 9033N-4	Sada brusných pásů, zrntost 80	10	139101
	9033-4100/10		Sada brusných pásů, zrntost 100	10	139118
	9033-4120/10		Sada brusných pásů, zrntost 120	10	139125
②	9233-010/5	Úhlová bruska 9033N-7	Sada rozbrušovacích kotoučů (125 x 1 x 22.23 mm)	5	219063
	9233-010/25		Sada rozbrušovacích kotoučů (125 x 1 x 22.23 mm)	25	219070
	9233-011/10		Sada hrubovacích kotoučů (125 x 6 x 22.23 mm)	10	219087
③	9033P-08/5	Rozbrušovací pila 9033P-8	Sada rozbrušovacích kotoučů	5	201549
	9033P-08/25		Sada rozbrušovacích kotoučů	25	201402
④	9033-010/5	Rozbrušovací pila 9033-10	Sada rozbrušovacích kotoučů	5	199969



Stopková mikrobruska

- Výkon: 190 W
- 3 mm sklíčko

9032M

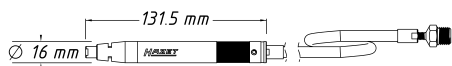

HAZET No.	mm	ot/min	kg	Ø mm	l/min	dB(A) Lp A	m/s ²		EAN-No. 4000896 +
9032M	3	60 000	0.2	5	75	80.4	0.8	12.91 (1/4")	195152
9032M-36	3 / 6	30 000	0.4	5	43.7	78.7	1.80	12.91 (1/4")	209606

Náhradní díly

HAZET No.	Označení		EAN-No. 4000896 +
9032-03/5	Sada tvrdokovových frézovacích kolíků, 3 mm	5	222483

Stopková minibruska

- Výkon: 224 W
- 6 mm sklíčko s adaptérem 3 mm k uchycení obou rozměrů brousícího nástroje

9032M-36

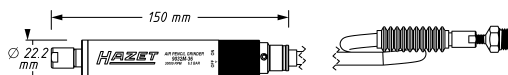

Sada kartáčové brusky

- K šetrnému a účinnému čištění povrchů
- Rychloupínací systém Roloc™ umožňuje rychlou a snadnou výměnu brusných médií bez dodatečného nářadí

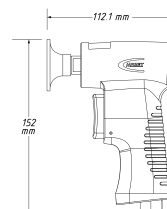

HAZET No.	Ø mm	ot/min	kg	l/min	bar	Výkon PS watt	Ø mm	dB(A) Lp A	dB(A) Lp W		m/s	EAN-No. 4000896 +
9033-11/17	50	15000	0.54	79	6.3	0.3 224	10	75	86	✓	3.11	12.91 (1/4") 7.2 222575



Náhradní díly

HAZET No.	Označení	Provedení		EAN-No. 4000896 +
9033-11-015	Kotouč kartáčové brusky, 1/4" UNC Roloc®	Ø 50 mm	1	222841
9033-11-020/4	Sada porézních kotoučů, Ø 50.8 mm Roloc®	Tvrdá varianta	4	222834
9033-11-030/4	Sada porézních kotoučů, Ø 50.8 mm Roloc®	Měkká varianta	4	222728
9033-11-036/2	Náhradní sada pro kartáčovou brusku, fialová, Ø 50 mm Roloc®	Zrnitost: 36	2	222872
9033-11-050/2	Náhradní sada pro kartáčovou brusku, zelená, Ø 50 mm Roloc®	Zrnitost: 50	2	222865
9033-11-0120/2	Náhradní sada pro kartáčovou brusku, bílá, Ø 50 mm Roloc®	Zrnitost: 120	2	222858





Multifunkční pneumatická miniráčna

- Výkon: 224 W
- Ruční dotahování: 70 Nm
- Obsah:**
 - Prostrčná ráčna 17 mm
 - Nástrčná hlavice 1/4", nástrčná hlavice 3/8", bitová nástrčná hlavice 6,3 mm

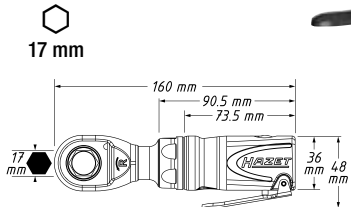

Náhradní díly, nástrčná hlavice ráčny

	HAZET No.	EAN-No. 4000896 +
①	9023 M-1-020	228225
②	9023 M-1-021	228232
③	9023 M-1-B	228249

HAZET No.	max. Nm	ot/min	kg	Ø mm	l/min	dB(A) Lp A	m/s ²		EAN-No. 4000896 +
9023M-1	54	400	0.5	10	84	82.8	3.2	✓	12.91 (1/4") 7.2 227112

Stopková bruska, přímá

- Broušení, hlazení, leštění a odhrotování
- Extrémně výkonově silný přístroj (700 watt)

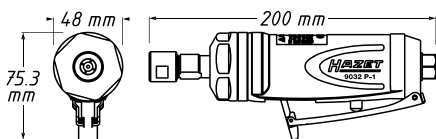

HAZET No.	mm	ot/min	kg	l/min	dB(A) Lp A	m/s ²	✓	EAN-No. 4000896 +
9032P-1	6	22 000	0.8	150	87	0.46	✓	190508



Rovněž si objednejte!

NOVINKA!

Příslušenství

	HAZET No.	Označení	EAN-No. 4000896 +
①	9000-040	Otočný kloub s bezestupňovou regulací průtoku vzduchu (12.91 mm 1/4")	195350
②	9030R-01/2	Gumovací kotouč, max. 4.000, ot./min. Ø 98 mm, tloušťka: 15 mm	241804



Viz také strana 36

Přímochará pila

- Vyšší výkon při současném snížení hmotnosti, spotřeby vzduchu, hlučnosti a vibrací
- Směr výstupu vzduchu nastavitelný
- Zdvih pily: 10 mm
- Zdvihy / min.: 9500
- Rezný výkon v ocelovém plechu 3 mm, hliník 4 mm

HAZET No.	kg	Ø mm	l/min	db (A) Lp A	m/s ²	EAN-No. 4000896 +
9034P-2	0.4	10	99	86.7	6.13	218288

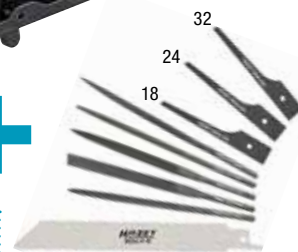
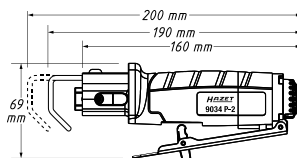

Náhradní díly

HAZET No.	Označení	Provedení	■	EAN-No. 4000896 +
9034P-R/5	Reciproční pilové listy, šikmé ozubení	Délka: 153 mm	5	218318
9034P-050/5	Sada pilníků	Délka: 153 mm	5	218349
9034P-018/5	Pilové listy, 93 mm	18 zubů	5	225958
9034P-024/5	Pilové listy, 93 mm	24 zubů	5	225965
9034P-032/5	Pilové listy, 93 mm	32 zubů	5	225989



Reciproční pilový list



Sada sekacího kladiva

• Včetně rychloupínacího sklíčidla



9035H/6
EAN-No. 4000896214655

Náhradní díly

HAZET No.	Označení		EAN-No. 4000896 +
9035H-01	Plochý sekáč	1	214136
9035H-02	Sekáč na plech	1	213924
9035H-03	Špičatý sekáč	1	214198
9035H-04	Sekáč nýtů	1	214143
9035H-05	Křivkový sekáč	1	214525



Sada vibračního sekáče

• Včetně rychloupínacího sklíčidla



9035V/5
EAN-No. 4000896213368

Náhradní díly a další vibrační sekáče

HAZET No.	Označení		EAN-No. 4000896 +
9035V-01	Půlkulatý vibrační sekáč	1	214181
9035V-02	Kulatý vibrační sekáč	1	214174
9035V-03	Vibrační sekáč	1	214167
9035V-04	Vibrační sekáč	1	214150
9035V-05	Plochý vibrační sekáč	1	227266
9035V-06	Vibrační vytloukač závlaček 6 mm	1	227259
9035V-08	Vibrační vytloukač závlaček 8 mm	1	227297
9035V-09	Vypouklý vibrační sekáč	1	227280
9035V-010	Vibrační vytloukač závlaček 10 mm	1	227273

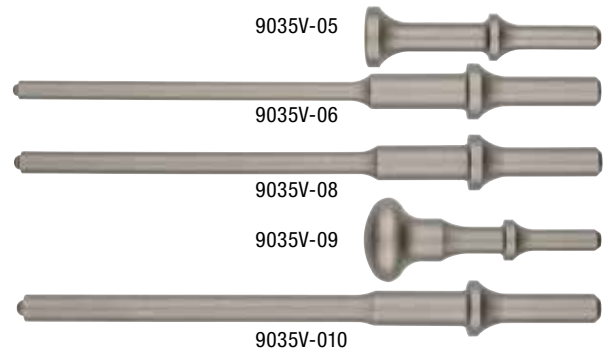

Základní přístroj a rychloupínací sklíčadlo

Jeden základní přístroj – mnoho možností volby!



HAZET No.	Označení					EAN-No. 4000896 +
		kg	l/min	bar	db (A) Lp A	
① 9035VH	Základní přístroj s funkcí vibrací a kladiva, v kufříku vč. rychloupínacího sklíčidla	2.5	57–594	6.3	92–105	214020
② 9035VH-01	Rychloupínací sklíčadlo	0.3	–	–	–	214242



Mini otloukač rzi

- Šetrné čištění znečištěných / zrezavělých dílů
- 13 jehel, Ø 1,3 mm
- 3 000 rázů/min
- S bezpečnostní uvolňovací pákou
- Plynule nastavitelný výkon
- Extrémně příruční přístroj
- Tvar kolíku k flexibilní manipulaci
- Volné jehly umožňují dosáhnout také do točících oblastí
- Spojovací konektor: jmenovitá světlost 7,2 (včetně)



9035M-5

EAN-No. 4000896232284



0.5	48.1	87.9	6.9	12.91 (1/4") 7.2

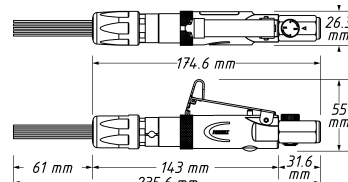

Náhradní díl

HAZET No.	Označení	Ø mm	ks	EAN-No. 4000896 +
9035M-050	Náhradní jehly pro mini otloukač rzi 9035 M-5	1.3	13	233205



Výměna náhradních jehel



Otloukač rzi

- Precizní odstranění rzi aj.
- 19 jehel, Ø 3 mm
- 3.200 rázů/min
- Nastavitelný kryt jehel
- Ve tvaru pistole
- Nastavitelný kryt jehel umožňuje maximální využití jehel
- 2dílný plášť usnadňuje údržbu
- Spojovací konektor: jmenovitá světlost 7,2 (včetně)



9035-5

EAN-No. 4000896132355



2.6	170	97	8.7	12.91 (1/4") 7.2

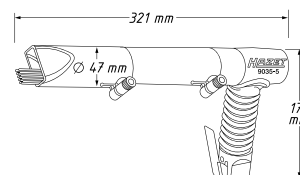

Náhradní díl

HAZET No.	Označení	Ø mm	ks	EAN-No. 4000896 +
9035-050	Náhradní jehly pro otloukač rzi 9035-5	3	19	139385



Přepínatelná sací/ofukovací pistole

- Pro odsávání nečistot do sáčku na prach a vyfukování povrchů
- S rychlým jednoručním přepínáním směru funkce

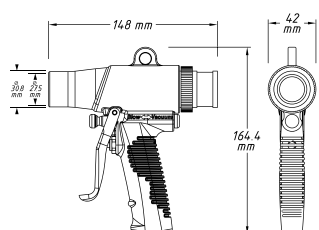

9043N-10

EAN-No. 4000896198382



Úroveň podtlaku mmHg							
7.5	0.4	96	6.3–10.34	92	97	0.4	12.91 (1/4") 7.2



Náhradní díl

HAZET No.	Označení	ks	EAN-No. 4000896 +
9043N-10-08/2	Sáček na jemný prach pro 9043 N-10. Obzvláště vhodný k vysávání jemného prachu	1	222827



Nýtovačka na slepé nýty

- Profesionální nýtování při trvalém použití s ocelovými, nerezovými, hliníkovými a měděnými nýty do velikosti 6,4 mm
- Možné velikosti nýtů: 3,0 - 3,2 - 4,0 - 4,8 - 5,0 - 6,0 a 6,4 mm
- 5 hubic
- Flexibilní přípojná vsuvka
- Délka zdvihu: 15,8 mm
- Vysoká tažná síla: 14700 N
- Obzvlášť tichá
- Vč. údržbové sady ke kontrole oleje (podpora oleje k vytvoření tlaku)

9037N-2



2.11	2.64	296.6	✓	12.91 (1/4")	7.2

Mazací lis

- Kontinuální doprava tuku
- Plnění mazací kartuší, volným tukem nebo přes výdejní stojan
- Stlačení: 40 : 1
- Nastavitelná rukojeť 360°
- Objem náplně: cca 400 ml

9042N-1



Vč. nylonové hadice



2	230	230	172	12.91 (1/4")	7.2

Minimaznice

- Vytváří tlak až do 1 000 PSI / 69 bar
- Pro plnění s volným tukem
- Včetně tlakové maznice v provedení 50° a 90°

2162M



Výkonný mazací tuk

- Optimální pro rychlé a čisté plnění mini mazacím lisem HAZET 2162 M



9300N-60

Minipřimazávač

- Podporuje dlouhou životnost a trvalou funkčnost
- Snižuje opotřebení vzduchového motoru
- Provozní tlak: 6 bar



9070N-1

12,91(1/4") 7,2

HAZET No.	Označení	EAN-No. 4000896 +
9037N-2	Nýtovačka na slepé nýty	205578
9042N-1	Mazací lis	176472
2162M	Minimaznice, objem náplně: 80 g, délka: 145 mm, hmotnost: 0.27 kg	185634
9300N-60	Výkonný mazací tuk, 60 ml	203406
9070N-1	Minipřimazávač, 28 ml	206407
9400-100	Olej pro pneumatické nářadí, 100 ml	191390
9400-1000	Olej pro pneumatické nářadí, 1000 ml	191406

Speciální olej pro pneumatické nářadí

Made in Germany

9400-100 / 9400-1000



Naviják hadice

- Vhodné pro tlakový vzduch nebo vodu
- Černá hybridní polymerová hadice
- Čisté navijení skrz automatické vedení
- 9040 N-13: Splňuje všechna příslušná ustanovení směrnice ES o strojních zařízeních 2006/42/ES



15 m

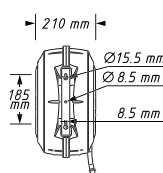
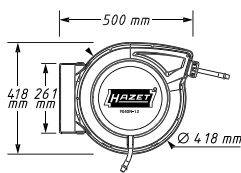

Navíječ kabelů

- Vč. jističe vedení
- Vhodné pouze pro použití uvnitř



20 m

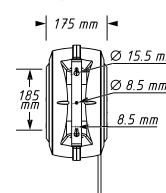
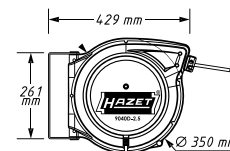

230V AC
vedení: H07RN-F
3 x 2.5 mm²

HAZET No.	°C	Vnější závit	Hadice vnitřní Ø mm	bar	kg	EAN-No. 4000896 +
9040N-10	-40°/+60°	16.41 mm 3/8"	10	20	6.45	206445
9040N-13	-40°/+80°	20.96 mm 1/2"	13	20	9.5	214648

HAZET No.	°C	watt	watt	kg	EAN-No. 4000896 +
9040D-2.5	-20°/+45°	1600	3200	9.2	214631

9000-040



Otočný kloub s bezestupňovou regulací průtoku vzduchu

- Kloub otočný o 360° ve 2 osách
- Regulace průtoku vzduchu pomocí regulačního kolečka
- Uvolnění otočné funkce přivedením stlačeného vzduchu, v beztlakém stavu nepohyblivé

9000-041



Otočný kloub

- Kloub otočný o 360° ve 2 osách
- Maximální tlak: 16 barů



HAZET No.	Vnější závit	Vnitřní závit	kg	EAN-No. 4000896 +
9000-040	12.91 mm 1/4"	12.91 mm 1/4"	0.09	195350
9000-041	12.91 mm 1/4"	12.91 mm 1/4"	0.07	204441

Pojistné spojky

- Bezpečné rozpojení spoje (nechtěné rozpojení je vyloučeno)
- Nehrozí nebezpečí úrazu v důsledku vymrštění hadice
- Pojistná spojka přípojku před odpojením odtlačuje
- Ovládání jednou rukou
- Nižší námaha při připojování a odpojování
- Odpadají hlasité praskavé zvuky při spojování
- Jednoduchá obsluha i v rukavicích
- 9000-050 · 051 · 060 · 061 · 070 mosaz, poniklovaná



HAZET No.	Závit / uchycení	Vnitřní závit	Vnější závit	EAN-No. 4000896 +
9000-050	12.91 mm 1/4"	-	✓	195275
9000-051	16.41 mm 3/8"	-	✓	195282
9000-060	12.91 mm 1/4"	✓	-	195312
9000-061	16.41 mm 3/8"	✓	-	195299
9000-062	20.95 mm 1/2"	✓	-	218936
9000-070	K montáži hadic, hadicová koncovka 10 mm	-	-	195305

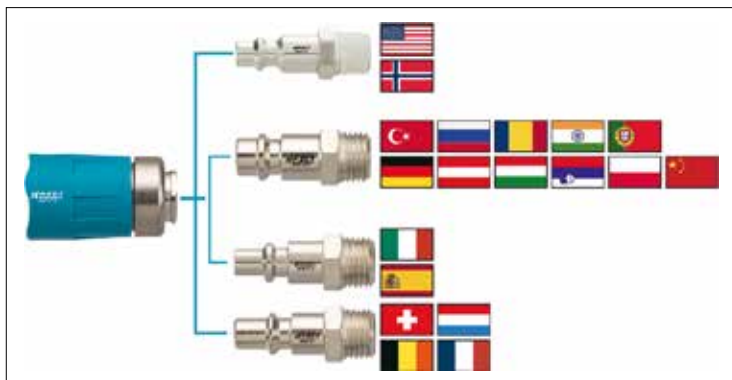

Omezovač stlačeného vzduchu

- Redukce provozního tlaku na ochranu vysoce kvalitních pneumatických přístrojů
- Inline regulátor tlaku k napojení smyčkou do vedení stlačeného vzduchu nebo přímé připojení k pneumatickým zařízením s motorovým pohonem
- Včetně:
 - adaptéru vnější závit (1/4") na vnější závit (1/4") pro připojení k zařízení
 - vsuvky vzduchové přípojky 7,2 typ 1 k připojení na tlakovzdušnou spojku
- Maximální vstupní tlak: 10 bar
- Výstupní tlak: 6,3 bar

HAZET No.	Vnější závit	Vnitřní závit	kg	EAN-No. 4000896 +
9000-080	12.91 mm 1/4"	12.91 mm 1/4"	0.1	214709



Spirálová hadice

- Vysoce flexibilní polyuretanová hadice
- Otočný kloub 360° na připojovacím kusu

HAZET No.	l m	Trhací tlak podle DIN	Hadice vnitřní Ø mm	bar	kg	EAN-No. 4000896 +	
9040-7	7.62	55.1 bar/800 PSI	6.35	10	12.91 (1/4")	7.2	153404
9040S-10**	7.62	60 bar	10	10	12.91 (1/4")	7.2	212361

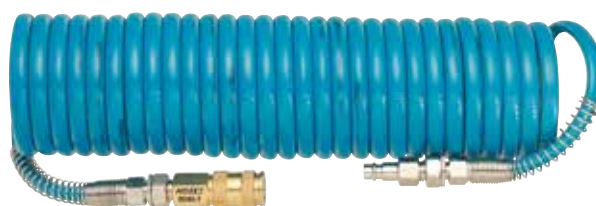

** HAZET doporučuje pro řemeslné použití Ø 10 mm

Ofukovací pistole

- Se zahnutou trubicou Ø 8 mm, **100 mm**
- Oblast použití: -10°C až +80°C
- Max. 16 bar



9040P-1

- S přímou trubicou Ø 8 mm, **300 mm**
- Oblast použití: -10°C až +80°C
- Max. 16 bar



9040P-2

- Se zahnutou trubicou Ø 8 mm, **100 mm**
- S extrémně sníženou hlučností
- Bez blokování
- Max. 12 bar



9040P-3

- Se zahnutou trubicou Ø 8 mm, **100 mm**
- 100% zvýšené množství výstupního vzduchu díky Venturiho trubici
- Bez blokování
- Max. 16 bar



9040P-4

- S širokou plochou tryskou pro plošné čištění
- Obzvlášť tichá
- Bez blokování
- Max. 8 bar



9040P-5

- **2cestná ofukovací pistole**
- Volitelná přípojka vzduchu na hlavě nebo rukojeti
- Regulátor tlaku a vyměnitelné trysky
- Max. 10 bar
- Vč. trysky o délce 112 mm



9040-4

HAZET No.	Tryska	kg	l/min	Bar	db (A) Lp A	m/s ²		l mm		EAN-No. 4000896+	
9040P-1	Standardní tryska	0.1	290	6.3	84	-	✓	247	12.91 (1/4")	7.2	209545
9040P-2	Dlouhá tryska	0.2	290	6.3	84	-	✓	420	12.91 (1/4")	7.2	209552
9040P-3	Tichá tryska	0.1	245	6.3	76.8	-	✓	255	12.91 (1/4")	7.2	209644
9040P-4	Venturiho trubice	0.1	235	6.3	83.7	-	✓	265	12.91 (1/4")	7.2	209569
9040P-5	Široká tryska	0.1	450	6.3	78	-	✓	203	12.91 (1/4")	7.2	209576
9040-4	Vyměnitelné trysky (krátké / dlouhé)	0.2	330	6.3	86	-	✓	100	12.91 (1/4")	7.2	176236

Venturiho trubice

- 100% zvýšené množství výstupního vzduchu díky Venturiho efektu
- K ofukování strojů, nákladních prostor a budov v oblasti průmyslu, agro a řemesel
- Volitelná Venturiho trubice pro 9040-4 a 9040LG-3/2



9040LG-3-01
EAN-No. 4000896241514

NOVINKA!

Boční tryska

- Tryska umožňuje boční ofukování
- Čištění sendvičových chladičů a jiných těžko dostupných oblastí
- Volitelná boční tryska pro 9040-4 a 9040LG-3/2

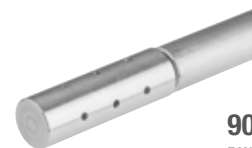

9040LG-3-02
EAN-No. 4000896241521

NOVINKA!



Ofukovací pistole, dlouhá

2 9040LG-3/2
EAN-No. 4000896206339

Pistole na karoserie pro ochranu podvozku a utěsnění dutých prostor

- Vč. kovové sací trubky
- Hodí se pro vodní nebo olejové kapaliny
- Vč. trysky a hadice pro duté prostory
- Oblast použití: -10°C až +80°C
- Spotřeba vzduchu s hadicí pro duté prostory: 180 l/min při 8 bar
- Trysky z oceli / plastu

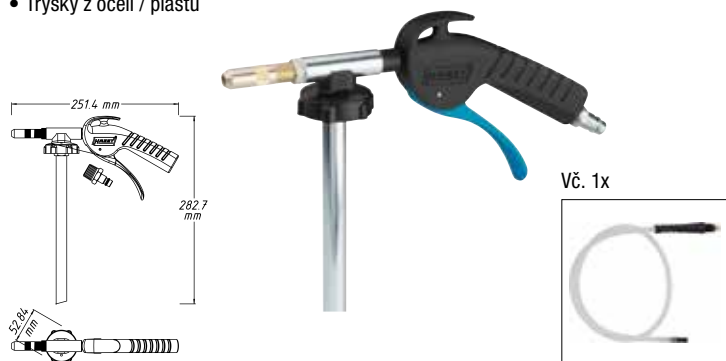

Vč. 1x

HAZET No.	kg	l/min	bar		EAN-No. 4000896+	
9042P-4	0.3	255	6	12.91 (1/4")	7.2	209613

Sodová tryskáč pistole

- Tryskáč pistole na minerály pro nepoškozující čištění a odlakování
- Žádné ohřívání / deformování plechů při tryskání
- Odstraňuje laky z dřevěných předmětů bez poškození
- Odstraňuje barvu ze skleněných povrchů a okenních rámu bez újmy skla a těsnění
- K tryskání NaHCO₃ (natron)
- Vč. 1 kg sodového minerálního tryskáč prostředku!



Vč. 1x

Vč. 3x

HAZET No.	kg	l/min	bar	db (A) Lp A	db (W) Lp A	m/s ²	EAN-No. 4000896+
9045P-1	0.5	280	6-12	88.3	89.4	1.44	209590
9045P-5S	Sodový minerální tryskáč prostředek, 5 kg pro sodovou tryskáč pistoli						210404

Sada čisticích pistolí

- Efektivní, účinné čištění bez rozpouštědel např. chladicích systémů
- Čištění chladicích systémů bez použití agresivních chemikálií nebo rozpouštědel
- Otočný kloub u připoje vody pomáhá zabránit „změti hadic“
- Plynulá nezávislá regulace přívodu vody a stlačeného vzduchu
- Včetně mycí a systémové čisticí trysky
- Bez odstříkování i při čištění kombinovaným proudem vody / stlačeného vzduchu na krátkou vzdálenost
- Šetrné čištění se systémem voda / vzduch
- Rychlé, jednoduché a šetrné čištění
- Vysoce kvalitní materiály
- Připojení vody 1/2" šroubením pro napojení vody (kompatibilní se systémem Gardena) nebo 3/4" závit GHT

Obsah:

- Varianty připojení vody 1/2" (13 mm) nebo 3/4" závit hadice
- Odstupňovaná tryska systémového čisticího přístroje
- Mycí tryska Jet

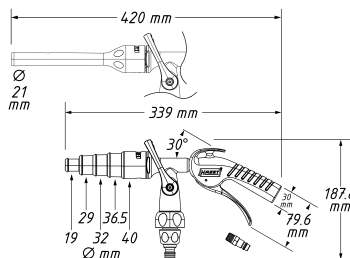

9048P-2/3

EAN-No. 4000896234608

bar max.	°C	Ø mm vzduch	Ø mm voda
6-10	-10 / +40	10	13

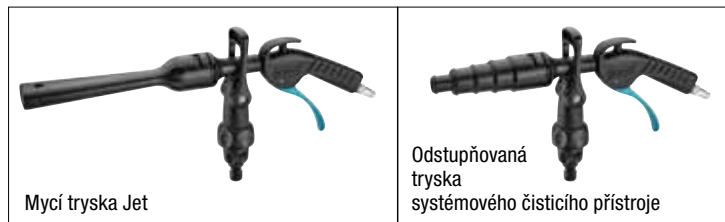

Sada horkovzdušné pistole

- Výkon: 2 300 W
- 5 funkcí k uložení (stupeň nastavení vzduchu / teplota)
- Optimalizované vedení proudu vzduchu
- Digitální regulace teploty (integrovaná teplotní sonda)
- Konfigurovatelná funkce Power Safety (Eco režim)
 - Eco 1 **polyhem** spouštěná Eco funkce
 - Eco 2 **polohou** spouštěná Eco funkce (ušetří až 40 % energie a sníží hladinu hluku až o 50 %)
- Keramický topný prvek
- Koncepce regulace teploty (Close Loop)
- Zóna uchopení Soft Touch
- Optimální ergonomie, skvěle rozložena
- Standby poloha připravenosti (tlačítko Standby):
 - Při stisknutí tlačítka Routa se přístroj přepne do funkce Standby
- Třída motoru Long life: 1 kh
- Teplotní rozsah (s elektronickou plynulou regulací): 80–650° C
- Rozsah množství vzduchu (l/min při 20° C: 200–550 l/min), s elektronickou plynulou regulací
- Celý přístroj je testován na 1.000 h



1990N/6

EAN-No. 4000896241378

Obsah (sady):

- Základní přístroj
- 4 x trysky (lžicová reflektorová tryska 90° zahnutá, pájecí reflektorová tryska, trubková tryska s širokou drážkou 15° zahnutá)
- Přítlačný válec široký 30 mm
- L-boxx 136



(Není součástí sady)



(obsaženo v sadě)

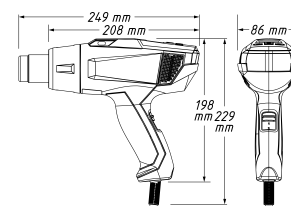

	HAZET No.	Označení		EAN-No. 4000896 +
①	1990N-010	Horkovzdušná pistole, základní přístroj	1	241088
②	1990N-020/5	Sada příslušenství pro horkovzdušnou pistoli: lžicová reflektorová tryska 90°, pájecí reflektorová tryska, tryska s širokou drážkou 15°, trubková tryska, přítlačný válec	5	241101
③	1990N-01	Ochranný kroužek pro tryskovou trubku horkovzdušné pistole (chrání před popálením a slouží k bezpečné ochraně zařízení)	1	241118
④	190L-136	L-Boxx 136	1	237616

AKUMULÁTORY HAZET vhodné pro všechny přístroje!

1/2"
9212M-1
270 Nm

1/2"
9212-3LB/3
700 Nm

1/2"
9212-1000/3
1.400 Nm

3/4"
9213-1000/3
1.400 Nm

1/2"
9212SPC-1
260 Nm

9230-2

9234-1

9233-7

Li-Ion akumulátor 2.0 Ah, doba nabíjení: 35 min
9212-02
EAN-No. 4000896213788

Li-Ion akumulátor 5.0 Ah, doba nabíjení: 80 min
9212-05
EAN-No. 4000896210367

Rychlonabíječka baterií
9212-03
EAN-No. 4000896204823

Aku úhlová bruska 18 V, 5.0 Ah

- Vysoká efektivita díky bezkartáčovému motoru
- Přístroj se zastaví při silné ztrátě otáček na základě zkroucení
- S funkcí proti neúmyslnému spuštění motoru při výměně akumulátoru
- Síťová tkanina chrání motor proti znečištění
- Zastavení motoru 2 sek. po vypnutí
- Konstantní rychlost i při těžké práci
- Pozvolný rozběh motoru pro vyšší komfort
- S bezpečnostní uvolňovací pákou
- Rychlé nastavení ochranného krytu bez nářadí
- Závit vřetena: M14
- Dodání v plastovém kufru

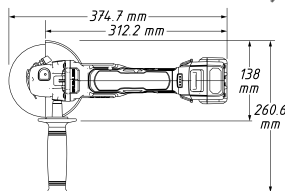

9233-7



Náhradní díly, viz strana 28

- 9233-010/5, sada rozbrušovacích kotoučů, 5dílná
- 9233-011/10, sada hrubovacích kotoučů, 10dílná
- 9233-010/25, sada rozbrušovacích kotoučů, 25dílná

ot/min	db(A) Lp A	kg S akumulátorem	kg Bez akumulátoru
8 000	89	2.28	1.53

HAZET No.	Označení		EAN-No. 4000896+
9233-010	Aku úhlová bruska základní přístroj (bez akumulátoru, bez nabíječky)	1	218943
9233-7	3dílná sada: 1 akumulátorová úhlová bruska, 1 rychlonabíječka, 1 akumulátor Li-Ion 18 V, 5.0 Ah	3	218325
9233-7/4	4dílná sada: 1 akumulátorová úhlová bruska, 1 rychlonabíječka, 2 akumulátory Li-Ion 18 V, 5.0 Ah	4	218950

9230-2

3



Akumulátorová vrtačka 18 V, 2.0 Ah

- Rychloupínací kovové sklíčidlo bez nářadí 1 – 13 mm
- Včetně rychlonabíječky
- Volitelně stupně utahovacího momentu 15 + 1 vrtání
- Dodání v textilní tašce



60	① 0–560	② 0–1900	68

0.8	2.3	1.27

9212SPC-1

1/2"



Aku rázový utahovák 18 V, 2.0 Ah

Max. povolovací moment: 260 Nm

- Extrémně snadno ovladatelný nástroj
- Velikost proudu bez zatížení: 5 A
- Dodání v textilní tašce
- Úderů za minutu: 0 – 3300



200	260	2 700	100	1.45	1.06

9212M-1

1/2"



Aku rázový mini utahovák 18 V, 2.0 Ah

Max. povolovací moment: 270 Nm

- Extrémně snadno ovladatelný a krátký nástroj
- Tři volitelné výkonové stupně pro utahovací moment
 1. stupeň: cca 80 Nm při 700 ot/min
 2. stupeň: cca 150 Nm při 1600 ot/min
 3. stupeň: cca 220 Nm při 2500 ot/min
- Úderů za minutu: 0–1200 / 0–2000 / 0–3200
- Velikost proudu bez zatížení: 4,5 A
- Vysoká efektivita díky bezkartáčovému motoru
- Bezkartáčový stejnosměrný motor (BLDC):
 - Delší životnost, menší opotřebení, není potřeba výměna uhlíkových kartáčů
 - Vysoký stupeň účinnosti a tím menší spotřeba akumulátoru
 - Kompaktnější motor umožňuje menší konstrukční rozměry
- Dodání v textilní tašce



220	270	2 500	99.6	1.34	0.95

HAZET No.		Označení		EAN-No. 4000896+
9230-010	–	Aku vrtačka základní přístroj (bez akumulátoru, bez nabíječky)	1	218974
9230-2	–	3dílná sada: 1 akumulátorová vrtačka, 1 rychlonabíječka, 1 akumulátor Li-Ion 18 V, 2.0 Ah	3	218370
9230-2/4	–	4dílná sada: 1 akumulátorová vrtačka, 1 rychlonabíječka, 2 akumulátory Li-Ion 18 V, 2.0 Ah	4	218967

9212SPC-010		Aku rázový utahovák 18 V, základní přístroj (bez akumulátoru, bez nabíječky)	1	214273
9212SPC-1		3dílná sada: 1 základní přístroj, 1 nabíječka, 1 Li-Ion akumulátor 2.0 Ah	3	212439
9212SPC-1/4		4dílná sada: 1 základní přístroj, 1 nabíječka, 2 Li-Ion akumulátory 2.0 Ah	4	214259

9212M-010		Aku rázový mini utahovák 18 V, základní přístroj (bez akumulátoru, bez nabíječky)	1	214280
9212M-1		3dílná sada: 1 základní přístroj, 1 nabíječka, 1 Li-Ion akumulátor 2.0 Ah	3	212446
9212M-1/4		4dílná sada: 1 základní přístroj, 1 nabíječka, 2 Li-Ion akumulátory 2.0 Ah	4	214266

9212-3LB
1/2"

3



NOVINKA!

V L-boxx a jako 3 nebo 4dílná sada

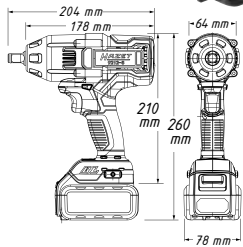

Aku rázový utahovák 18 V, 5.0 Ah

Max. povolovací moment: 700 Nm

- 18 V, 5.0 Ah, Li-Ion akumulátory
- Tři volitelné výkonové stupně pro utahovací moment
 1. stupeň: cca 80 Nm při 600 ot/min
 2. stupeň: cca 300 Nm při 1400 ot/min
 3. stupeň: cca 500 Nm při 2000 ot/min
- Úderů za minutu: 0 – 1200 / 0 – 2500 / 0 – 3400
- Velikost proudu bez zatížení: 5,5 A
- Doba nabíjení u 5 Ah akumulátoru: cca 80 minut
- Povolovací moment (max.) zjištěný s velikostí šroubu M: 16
- Vysoká efektivita díky bezkartáčovému motoru
- Bezkartáčový stejnosměrný motor (BLDC):
 - Delší životnost, menší opotřebení, není potřeba výměna uhlíkových kartáčů
 - Vysoký stupeň účinnosti a tím menší spotřeba akumulátoru
 - Kompaktnější motor umožňuje menší konstrukční rozměry
- Dodání v L-boxx 136



500	700	2 000	99.4	S akumulátorem 2.5	Bez akumulátorem 1.86

9212-1000/3
1/2"

3

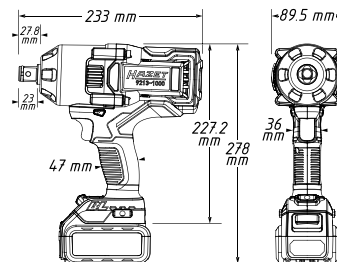

Aku rázový utahovák 18 V, 5.0 Ah

Maximální povolovací moment: 1 400 Nm

- Tři volitelné výkonové stupně pro utahovací moment:
 1. stupeň: cca 180 Nm při 0 – 400 ot/min
 2. stupeň: cca 400 Nm při 0 – 800 ot/min
 3. stupeň: cca 1 000 Nm při 0 – 1 800 ot/min
- Úderů za minutu: 0 – 800 / 0 – 1600 / 0 – 2200
- Osvětlení pracovního prostoru již před pohybem hnacího mechanismu
- Vhodné pro trvalý provoz
- Doba nabíjení u 5 Ah akumulátoru: cca 80 minut
- Povolovací moment (max.) zjištěný s velikostí šroubu M: 24
- Vysoká efektivita díky bezkartáčovému motoru
- Bezkartáčový stejnosměrný motor (BLDC):
 - Delší životnost, menší opotřebení, není potřeba výměna uhlíkových kartáčů
 - Vysoký stupeň účinnosti a tím menší spotřeba akumulátoru
 - Kompaktnější motor umožňuje menší konstrukční rozměry
- Dodání v plastovém kufru



12⁵ 1/2"

1 000	1 400	1 800	101	S akumulátorem 3.64	Bez akumulátorem 3.00

9213-1000/3
3/4"

3

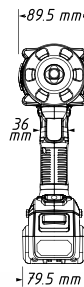

20 3/4"

1 000	1 400	1 800	101	S akumulátorem 3.70	Bez akumulátorem 3.04

HAZET No.		Označení		EAN-No. 4000896+
9212-010	12 ⁵ 1/2"	Aku rázový utahovák 18 V, základní přístroj (bez akumulátoru, bez nabíječky)	1	221790
9212-3LB/3	12 ⁵ 1/2"	3dílná sada: Aku rázový utahovák 18 V, 1 nabíječka, 1 Li-Ion akumulátor 5.0 Ah, v L-boxx	3	244164
9212-3LB/4	12 ⁵ 1/2"	4dílná sada: Aku rázový utahovák 18 V, 1 nabíječka, 2 Li-Ion akumulátory 5.0 Ah, v L-boxx	4	244171

9212-1000	12 ⁵ 1/2"	Aku rázový utahovák 18 V, základní přístroj (bez akumulátoru, bez nabíječky)	1	222711
9212-1000/3	12 ⁵ 1/2"	3dílná sada: 1 základní přístroj, 1 nabíječka, 1 Li-Ion akumulátor 5.0 Ah	3	222674
9212-1000/4	12 ⁵ 1/2"	4dílná sada: 1 základní přístroj, 1 nabíječka, 2 Li-Ion akumulátory 5.0 Ah	4	222681

9213-1000	20 3/4"	Aku rázový utahovák 18 V, základní přístroj (bez akumulátoru, bez nabíječky)	1	222698
9213-1000/3	20 3/4"	3dílná sada: 1 základní přístroj, 1 nabíječka, 1 Li-Ion akumulátor 5.0 Ah	3	222704
9213-1000/4	20 3/4"	4dílná sada: 1 základní přístroj, 1 nabíječka, 2 Li-Ion akumulátory 5.0 Ah	4	222797

Sada akumulátorové pily ocasky 18 V, 5.0 Ah

- Výškově nastavitelný dosedací trmen, použitelné i pro dvoustěnné plechy
- Soběstačná práce
- Vysoká efektivita díky bezkartáčovému motoru
- Kompatibilní s akumulátory HAZET 9212-02 a 9212-05
- Rychlovýměnný systém pilových listů bez nástrojů
- Rychlé přestavování trmenu
- Kompozitní kryt
- Bezkartáčový stejnosměrný motor (BLDC):
 - Delší životnost, menší opotřebení, není potřeba výměna uhlíkových kartáčů
 - Vysoký stupeň účinnosti a tím menší spotřeba akumulátoru
 - Kompaktnější motor umožňuje menší konstrukční rozměry

- Obsah:**
- Akumulátorová pila ocaska
 - Rychlonabíječka
 - Li-Ion akumulátor 18 V, 5 Ah

„Stroj je super kompaktní – přesně to správné pro obtížně přístupná místa např. u krovu!“

Nils



Pokryvač
Příběh z branže
Webová stránka



9234-1

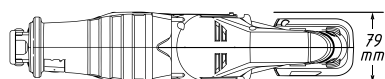
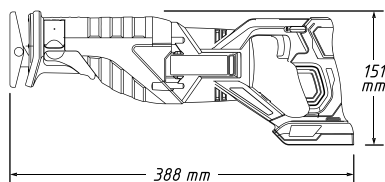

Základní přístroj



V novém HAZET L-boxx 190L-136

kg	kg	Zdvihy / min.	Zdvih pily mm	db(A) Lp A	m/s ²
S akumulátorem	Bez akumulátoru	0 – 3 100	28.5	86.13	32.18

HAZET No.	Označení		EAN-No. 4000896 +
9234-010	Akumulátorová pila ocaska základní přístroj (bez akumulátoru, nabíječky, L-boxx a vložky)	1	234707
9234-1	3dílná sada: 1 akumulátorová pila ocaska, 1 rychlonabíječka, 1 akumulátor Li-Ion 18 V, 5.0 Ah	3	234714
9234-1/4	4dílná sada: 1 akumulátorová pila ocaska, 1 rychlonabíječka, 2 akumulátory Li-Ion 18 V, 5.0 Ah	4	234721



Made in Germany

Náhradní díly



	HAZET No.	Označení	d x š x v mm	Délka ozubení mm		EAN-No. 4000896 +
①	9234M-150/5	Flexibilní pilové listy pro pilu ocasku na ocel a barevné kovy 2 – 8 mm	150 x 19 x 0.9	130	5	239382
②	9234P-150/5	Flexibilní pilové listy pro pilu ocasku na dřevo s hřebíky a také s rychlejšími řezáními v kovu 2 – 10 mm. Novodobé ozubení pro vysokou odolnost.	150 x 19 x 0.9	130	5	239405
③	9234P-225/5	Flexibilní pilové listy pro pilu ocasku na dřevo s hřebíky a také s rychlejšími řezáními v kovu 2 – 10 mm. Novodobé ozubení pro vysokou odolnost.	225 x 19 x 0.9	205	5	239412
④	9234X-150/5	Flexibilní pilové listy pro pilu ocasku na ocel a nerezovou ocel (Inox) 1.5 – 4 mm	150 x 19 x 0.9	130	5	239597
⑤	9234W-225/5	Tuhé pilové listy pro pilu ocasku pro všechny druhy dřeva, plast a také sádkarton (6 – 100 mm)	225 x 19 x 1.27	205	5	239429

Náhradní díl



⑥	9034P-R/5	Reciproční pilové listy, šikmé ozubení	152 x 19 x 1	132	5	218318
---	-----------	--	--------------	-----	---	--------

NOVINKA!



Laserové ukazovátko k zařizování cíle!

Termovizní kamera

- Použití v diagnostice budov, u elektroinstalací, sanitární, klimatizační techniky a vytápění
- Překontrolování prostoru motoru, zařízení brzd a také systému chlazení a topení
- Paleta barev: White Hot, Black Hot, Rainbow, Ironbow
- Senzor obrazu: oxid vanadia nechlazené Focal Plane Arrays (FPA)
- Paměťové médium: vyměnitelná SD karta 8 GB, až do 150.000 snímků
- Automatické měření horkého, studeného a centrálního bodu
- Laserové ukazovátko



Napájení el. proudem: USB kabel (mikro USB)

Včetně pouška na ruku



Vyměnitelná SD karta

Dodání ve vysoce kvalitním balení

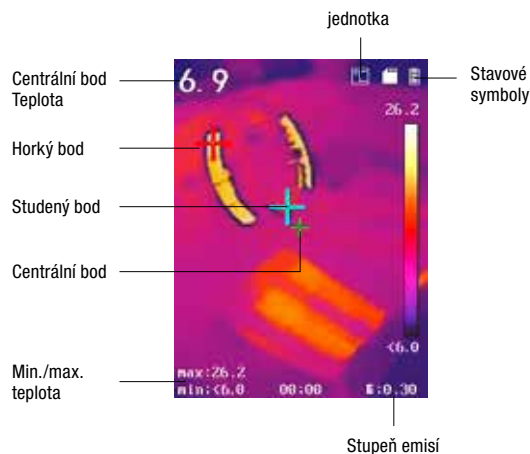

Vč.

1992-1

EAN-No. 4000896244270

Úhlopříčka obrazovky	Frekvence opakování obrazu	Rozlišení obrazovky Pixel	Termické (nebo IR) rozlišení Pixel	Termická citlivost (NETD)	Zorné pole
2.4" LCD obrazovka	25 Hz	320 x 240	160 x 120	< 40 mK (0,04° C)	37,2° x 50°

Rozsah měření teplot	Přesnost měření Max. (±2 °C, ±2%)	Úroveň ochrany IP	Doba chodu na baterie	Rozměry mm (v x š x h)		
-20 °C až 550 °C (-4 °F až 1022 °F)	Teploty okolního prostředí 15 °C – 35°C / teploty objektů nad 0 °C	54	až do 8 h	196 x 117 x 59	Li-Ion akumulátor	0.35 kg

Videoendoskop

- Rozlišení displeje: 800 x 480 Pixel
- 8-stupňové nastavení jasu (5 + 3 Boost)
- Zoom: 3-nás.
- Zobrazení kapacity akumulátoru
- Možnost zobrazení časové značky
- Záznam fotografií a videí
- Možnost zrcadlení a negativního zobrazení obrazu kamery
- Možnost označení fotografií
- Přenos dat: USB-C
- Nabíječka: USB nabíjecí adaptér DC-5V / 3 A
- High-Tech endoskop v kompaktním designu
- Podrobné zobrazení
- Dobrá čitelnost i při slunečním světle
- Jednoduchá manipulace
- Dotykový 5 palcový displej vhodný i pro sluneční světlo

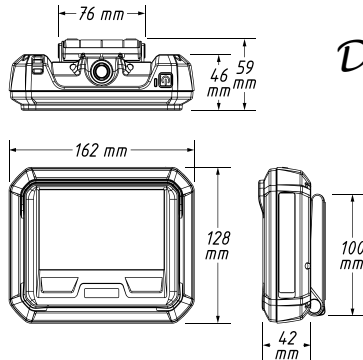

„Super produkt pro malé lokalizační práce! Lze se dostat i do nejmenších rohů a není nutné dělat žádné velké otvory!“

Domínik



Sanitární oblast
Příběh z branže
Webová stránka



Nejnovější generace!

- High-Tech endoskop v kompaktním designu
- Podrobné zobrazení
- Dobrá čitelnost i při slunečním světle
- Jednoduchá manipulace
- Dotykový 5 palcový displej vhodný i pro sluneční světlo
- Nekompatibilní s předchozími modely



4812-21/5AF

HDMI port k video výstupu, USB-C k nabíjení, micro SD



Otočná magnetická nožka, nastavitelná o 180°



Dotykový displej



Porovnání: Rozlišení displeje aktuální sondy (vlevo) s novou sondou (vpravo)

Rozlišení displeje: 320 x 240 Pixel



Rozlišení displeje: 800 x 480 Pixel



Provozní schopnost (h)	Třída ochrany IP (základní přístroj)	Třída ochrany IP (se sondou)	Doba nabíjení (h)	Nabíječka	
4	IP 54	IP 67	3.5	USB nabíjecí adaptér DC-5V / 3 A	Li-Ion baterie

Sada endoskopu s polopružnou sondou Ø 5,5 mm

5

- Ø 5,5 mm mikroobjektiv
- Polopružná sonda s 1 m kabelem sondy
- Přední kamera: 0°
- Rozlišení: 1 024 x 768 pixelů
- Rozsah zaostření: 10 až 60 mm
- Úhel zaostření: 56°
- 4násobný LED světelný zdroj



4812-21/5S

EAN-No. 4000896238811

Obsah:

- Základní přístroj 4812-21
- Sonda 4812-21S
- USB-C k USB-A kabelu
- Hliníkový kufr



Sada endoskopu s otočnou sondou Ø 4,5 mm

5

- Oboustranné otáčení až o 180° umožňuje např. v hlavě válce skutečný zadní pohled na ventily
- Kompatibilita se základním přístrojem 4812-21
- Poloměr otáčení pouze cca 38 mm (-30 % oproti běžným provedením)
- Přední kamera
- Rozlišení: 1 024 x 768 pixelů
- Rozsah zaostření: 10 až 100 mm
- Úhel zaostření: 90°
- Ø 4,5 mm mikroobjektiv
- 1 m kabel sondy
- 5násobný LED světelný zdroj



4812-21/5AF

EAN-No. 4000896239283

Obsah:

- Základní přístroj 4812-21
- Sonda 4812-21AF
- USB-C k USB-A kabelu
- L-Boxx 136



4812-21S



4812-21AF

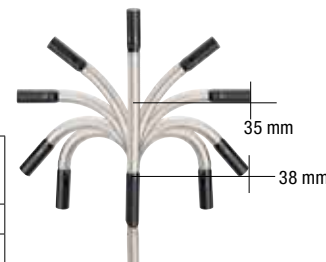

Sondy pro videoendoskop

HAZET No.	Označení	EAN-No. 4000896+
4812-21S	Polopružná sonda Ø 5.5 mm, přední kamera: 0°	237623
4812-21AF	Otočná sonda 180° Ø 4.5 mm, přední kamera	237630

Videoendoskop s otočnou sondou

3

- Otáčení až o 180° umožňuje např. ve válci skutečný zadní pohled na ventily
- Hlava kamery pouze 11 mm dlouhá (-50 % oproti běžným provedením)
- Poloměr otáčení pouze cca 38 mm (-30 % oproti běžným provedením)
- Zesílení světla a integrované omezení odrazů
- Mikroobjektiv: Ø 4,5 mm - Front View s rozlišením 640 x 480 pixel
- Opláštění z ocelového pletiva
- Rozlišení: 640 x 480 pixel
- Rozlišení displeje: 320 x 240 Pixel
- **Obsah:**
 - 1 m kabel sondy s mikroobjektivem Ø 4,5 mm a světelným zdrojem LED
 - Ovládací konzole
 - SD-karta 4 GB
 - 4x AA baterie



4812N-10/3AF

EAN-No. 4000896219131



Videoendoskop s přepínací sondou Ø 4,9 mm

4

- Rozlišení: 640 x 480 pixel
- Rozlišení displeje: 320 x 240 Pixel

Obsah:

- 1m kabel sondy s mikroobjektivem o Ø 4,9 mm a LED světelnými zdroji
- Hák včetně magnetu
- SD-karta 4 GB
- 4x AA baterie

4812-10/4S

EAN-No. 4000896181742



Sondy pro videoendoskop

HAZET No.	Označení	EAN-No. 4000896+
4812-16	Ø 4.9 mm / 0° + 90°	181841
4812N-1S	Ø 3.9 mm / 90°	187102
4812N-1F	Ø 3.9 mm / 0°	187096
4812N-5.5	Ø 5.5 mm / 0°	187065
4812N-2 AF	Otočná sonda Ø 4,5 mm	218868



Všechny sady včetně nabíjecího kabelu a síťového zdroje pro nabíjecí pad



Sada LED svítlen, bezdrátové nabíjení

3

- Efektivní a komfortní funkce nabíjení díky optimalizovanému samočinnému umístění svítilny na padu
- Mobilní, bez kabelu a mnohostranně použitelné, v extrémně úzkých prostorech

Obsah:

- 1979W-82 LED kapesní svítilna
- 1979W-92 LED tenká svítilna
- 1979WP-2 nabíjecí pad pro 2 svítilny
- USB-C kabel, 100 cm
- Síťový zdroj 5 V, 2 A

1979W1/3
EAN-No. 4000896241408





Sada LED tužkových svítlen, bezdrátové nabíjení

3

Obsah:

- 2 x 1979W-11 tužková svítlna
- 1979WP-2 nabíjecí pad pro 2 svítlny
- Vč. 100 cm USB-C kabelu a 2 A 5V síťové zástrčky

1979W-11/3

EAN-No. 4000896235247



Sada inspekčních svítlen LED, bezdrátové nabíjení

3

Obsah:

- 1979W-11 tužková svítlna
- 1979W-82 kapesní svítlna
- 1979WP-2 nabíjecí pad pro 2 svítlny
- Vč. 100 cm USB-C kabelu a 2 A 5V síťové zástrčky



1979NW/3

EAN-No. 4000896235261



Bezdrátové nabíjení



Nabíjecí pad

- Včetně 100 cm USB-C kabelu (se síťovým zdrojem USB)



1979WP-1

EAN-No. 4000896227952

Pro 1 svítilnu



1979WP-2

EAN-No. 4000896227945

Pro 2 svítilny

HAZET No.	Doba svícení (h) Hlavní světlo	Doba svícení (h) Top světlo	Světelný tok lumeny	Úroveň ochrany IP	Druh krytí	Doba trvání nabíjení (h)		l mm	EAN-No. 4000896 +
1979W-82	2 – 10	5	30 – 300	IP 65	IK 09	1.5	3.7 V 1 200 mAh, Li-ion akupack	133	227228
1979W-11	2.5 – 10	4	20 – 200	IP 65	IK 09	2.5	3.7 V 1 050 mAh, Li-ion akupack	180	235230
1979W-85	3 – 20	4.5	60 – 600	IP 65	IK 09	3.5	3.7 V, 2.600 mAh	255	241484
1979W-92	3 – 14	11	110 – 1 100	IP 65	IK 08	5.5	3.6 V 4500 mAh lithium-iontový akumulátor	367	241422

S nabíjecím kabelem

- Dodání včetně 100 cm USB-C nabíjecího kabelu (bez síťového zdroje USB)



S bateriemi

- 1,5 V micro / AAA / (L)R03



HAZET No.	Doba svícení (h) Hlavní světlo	Doba svícení (h) Top světlo	Světelný tok lumeny	Úroveň ochrany IP	Druh krytí	Doba trvání nabíjení (h)		l mm	EAN-No. 4000896 +
1979N-82	2 – 10	5	30 – 300	IP65	IK09	1.5	3.7 V 1 200 mAh, Li-ion akupack	133	227211
1979N-11	2.5 – 20	4	20 – 200	IP65	IK09	2	3.7 V 1 050 mAh, Li-ion akupack	180	235254
1979N-85	3 – 20	4.5	60 – 600	IP65	IK09	3	3.7 V 2 600 mAh, Li-ion akupack	255	241491
1979N-92	3 – 14	11	110 – 1 100	IP65	IK08	4.5	3.7 V 4 500 mAh, Li-ion akupack	367	241415
1979N-71	4	–	130	IP45	IK07	–	2x baterie AAA 1,5 V (zahrnuty)	139	208470
1979N-72	4	–	200	IP45	IK07	–	3x baterie AAA 1,5 V (zahrnuty)	135	208487

Postřiková láhev s pumpičkou

- Zakrytý čerpací mechanismus zvyšuje odolnost proti chemikáliím
- Těsnění Viton
- Integrovaný pojistný ventil (2,5 baru)
- Zvláště vhodné k dezinfekci

Postřikování chemickými a leptavými prostředky!



199N-1
EAN-No. 4000896189007



Tlakový postřikovač pro vytvoření pěny

- Doporučeno pro dezinfekční prostředky, které lze napěnit a také neutrální, kyselé a alkalické čisticí prostředky
- Integrovaný pojistný ventil (2,5 baru)

Vytváření husté, trvanlivé a viditelné pěny!



199-3
EAN-No. 4000896207237



Pracovní rukavice z pravé kůže



1987N-3

Pracovní rukavice s mikropěnovým povrchem



1987N-4

Rukavice pro mechaniku



1987-5

Rukavice pro mechaniku



1987-6

HAZET No.	Materiál	Velikost	EAN-No. 4000896 +
1987N-3	Vysoce kvalitní směs materiálů z pravé kůže a moderních textilií z mikrovláken	Jedna velikost	222650
1987N-4	60% bavlna, 40% polyester	Jedna velikost	203840
1987-5L	48% polyamid/nylon, 25% polyakryl, 25% polyester, 2% polyuretan	L	181735
1987-5XL	48% polyamid/nylon, 25% polyakryl, 25% polyester, 2% polyuretan	XL	181759
1987-5XXL	48% polyamid/nylon, 25% polyakryl, 25% polyester, 2% polyuretan	XXL	181766
1987-6	Plocha na dlani s vysoce kvalitní vrstvou z nitrilkaučuku	Jedna velikost	222643



Pojízdné lehátko

- Mimořádně nízké pro maximální volnost pohybu pod vozidlem
- Masivní, jednodílná konstrukce z vysoce pevného, černého plastu



195-2
EAN-No. 4000896125982

Rozměry v x d x h mm	Nosnost kg	kg
115 x 1030 x 480	130	5.8

Pracovní sedačka

- Možnost nastavení výšky 380 – 510 mm
- 2 odkládací plochy na nářadí
- Bezpečná proti překlopení
- Snadno se čistí



195-4
EAN-No. 4000896148707

Rozměry v x d x h mm	Nosnost kg	kg
Možnost nastavení výšky 380 – 510	150	5.8

Štětcová olejnička

- Nanášení rovnoměrného mazacího filmu na obráběné kusy, plochy a řetězy zaručuje při vrtání rozdělování chladicích a mazacích prostředků, které šetří nástroje
- Průmyslová olejnička s jednoduchým čerpadlem
- Díky čerpadlu o síle 20 barů olejnička efektivně čerpá i těžké oleje. To je výhodné především při olejování řetězů a kluzných lišt.
- 300 ml nádoba z PEHD
- Vyměnitelný štětec o průměru 20 mm
- Pro vyšší viskozity
- Tryska z mosazi
- Závěsné oko
- Polotransparentní nádoba pro lepší rozeznání stavu naplnění



2160-1

EAN-No. 4000896234646



Náhradní díly

HAZET No.	Označení		EAN-No. 4000896+
2160-1-01/2	Sada náhradních štětců pro štětcovou olejničku	2	238866
2160-1-02	Čerpací mechanismus s těsněním	1	238873

Víceúčelové vany

- Pro výměnu oleje / olejového filtru a k čištění dílů



HAZET No.	Obsah l	Rozměry (d x š x v)	EAN-No. 4000896+
197N-1	6	400 x 390 x 120 mm	198924
197-2	16	600 x 450 x 180 mm	146802
197-50	50	800 x 520 x 100 mm	210008

Made in Germany



4852/4

Ochrana přístrojů s rukojetí

- Zahnutá (270 x 200 mm, 450 x 300 mm)
- a rovná (270 x 200 mm, 450 x 300 mm)



Made in Germany

195-1

Podložka pod kolena

- Otíratelná

195-5

Podložka pro mechaniky

- Otíratelná



9070-10

Magnetický držák

- Nosnost: 10 kg

197-3

Magnetická miska

- S magnetem k připevnění
- Ø 150 mm



1977-2/4

Sada teleskopických zrcátek

- S pružně uloženým dvojitým kloubem



HAZET No.	Funkce	EAN-No. 4000896+
4852/4	Na ochranu před poškozením přístrojové desky, vnitřních obložení a stropu vozu při demontáži skel	210114
195-1	Podložka pod kolena, 30 x 450 x 210 mm (v x š x h)	121069
195-5	Podložka pro mechaniky 30 x 975 x 385 mm (v x š x h), bez obr.	153718
9070-10	Se 2 silnými magnety pro uchycení: 1 rázového šroubováku a 4 nástrčných hlavíc a 1 momentového klíče	158157
197-3	K uložení malých dílů, např. šroubů atd.	158584
1977-2/4	Teleskopická tyč, délka vytažení: 300–740 mm, kulaté zrcátko: Ø 30 / 50 mm, hranaté zrcátko: 65 x 43 mm	150144

Bruska nábojů kol

- Zabraňuje účinkům koroze a zkreslení utahovacího momentu kol
- Rychlé a snadné čištění kontaktních ploch od rzi a nečistot na nábojích kol a brzdových kotoučích s uchycením kolového šroubu
- Nízké opotřebení: cca 100 vozidel na kotouč
- Minimální tvorba prachu díky otevřeným pórům brusného materiálu a hrníčkovému tvaru brusného kotouče
- Bez tvorby jisker



Předtím



Potom



- 11 mm vnější šestihran s 3 stykovými plochami k uchycení např. na pneumatické, akumulátorové a rovněž síťově připojené vrtačky
- Náhradní brusné kotouče: 4960R-0160/3

Obsah:

- Základní těleso
- 3x brusné kotouče Ø 160 mm



Ø s 11 mm



4960R-160/4



- S 1/2" s vnitřním čtyřhranným uchycením k uchycení např. na pneumatické, akumulátorové a rovněž síťově připojené rázové utahovačky
- Náhradní brusné kotouče: 4960V-0160/3

Obsah:

- Základní těleso
- Brusný kotouč Ø 160 mm



1/2"



4960V-160/2



Ø s 11 mm

Čistič přírub ráfků

- K optimálnímu očištění dosedací plochy vnitřní strany ráfků
- 11 mm vnější šestihran s 3 stykovými plochami k uchycení např. na pneumatické, akumulátorové a rovněž síťově připojené vrtačky
- Se středovým otvorovým vedením a integrovanou bruskou k čištění centrování kol
- Pro průměr centrování kol: min. 51 mm
- Náhradní brusné kotouče: 4960F-0160/3

Obsah:

- Základní těleso
- Brusný kotouč Ø 160 mm

4960F-160/2



HAZET No.	Ø vnitřní mm	ot./min	Ø náboj kola OA mm	EAN-No. 4000896+
4960R-160/4	75	500	160	218820
4960V-160/2	75	500	160	218394
4960F-160/2	50	500	160	218387

Náhradní díly

HAZET No.	Označení	Ø mm	mm	EAN-No. 4000896+
4960R-0160/3				218790
4960V-0160/3	Se zapínáním na suchý zip	160	3	218813
4960F-0160/3				218806



1/2" Nástrčná hlavice pro rázový, strojový utahovák (6hr.), 85 mm dlouhá

125 1/2

• S plastovou vložkou na ochranu povrchů šroubů kol

Optimalizovaný obrys pro hlubší otvory v discích, např. u **AUDI S-Line, AMG, OZ** atd.

S mm 17

Made in Germany

903SLG-17

EAN-No. 4000896045822



S mm 19

Made in Germany

903SLG-19

EAN-No. 4000896045839

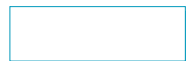

Vhodné pro všechny modely **TESLA**

S mm 21

Made in Germany

903SLG-21

EAN-No. 4000896055135



S mm 22

Made in Germany

903SLG-22

EAN-No. 4000896155453



Otočné!



Sady

903SLG-17/3 903SLG-19/3



903SPC/3

Made in Germany

HAZET No.	S mm	l mm		EAN-No. 4000896+
903SLG-17/3	17 (3x)	85	3	191697
903SLG-19/3	19 (3x)	85	3	191734
903SPC/3	17 · 19 · 21	85	3	128754

1/2" Extra dlouhé, 130 mm

S mm 17

Made in Germany

904SLG-17

EAN-No. 4000896100576



Speciálně pro demontáž a montáž kol s disky **AMG** resp. hliníkové sportovní disky s hluboko uloženými šrouby kol

S mm 19

Made in Germany

904SLG-19

EAN-No. 4000896203710



Speciálně pro montáž kol a montáž na SUV, jako např. **PORSCHE** Cayenne, Macan; **AUDI** Q7, Q5; **VW** Touareg

S mm 21

Made in Germany

904SLG-21

EAN-No. 4000896227006



Speciálně pro demontáž kol a montáž hliníkových ráfků u **HYUNDAI, KIA, TOYOTA, MAZDA** a také vhodná pro všechny modely **TESLA**

1/2" Zvláštní profil, 86 mm dlouhý

- Speciálně pro demontáž a montáž **hliníkových disků pro šrouby hybridních kol** u všech novějších vozidel **MERCEDES-BENZ**
- Např. pro **MERCEDES-BENZ** třídy C typ 204, 204X; třídy E typ 211, 212, 207; SLK typ 172; třídy M typ 164, 166; třídy S typ 221, 222; třídy CL typ 216
- Speciálně pro demontáž kol a montáž matic kol se zvláštním profilem s 21 mm u **HYUNDAI** i30, Tucson a **KIA**

Made in Germany

905SLG-17

EAN-No. 4000896198795



S mm 17



Made in Germany

905SLG-21

EAN-No. 4000896201624



S mm 21



1/2" Sada nástrčných hlavíc FORD šrouby kol 18x20 mm

- Náradí k povolování je **oboustranně použitelné** m. j. pro modely **FORD** B-Max, C-Max, EcoSport, Fiesta, Focus, GrandC-Max, KA, Kuga, Mondeo, Puma, Ranger, Tourneo, Transit
- Problematické umístění: V případě chybějících nebo zdeformovaných chromových krytů již nelze s normální 19 mm hlavici manipulovat s maticemi kol

Obsah:

- Nástrčná hlavice 900SLG-18x20
- 917S-3 Prodloužení

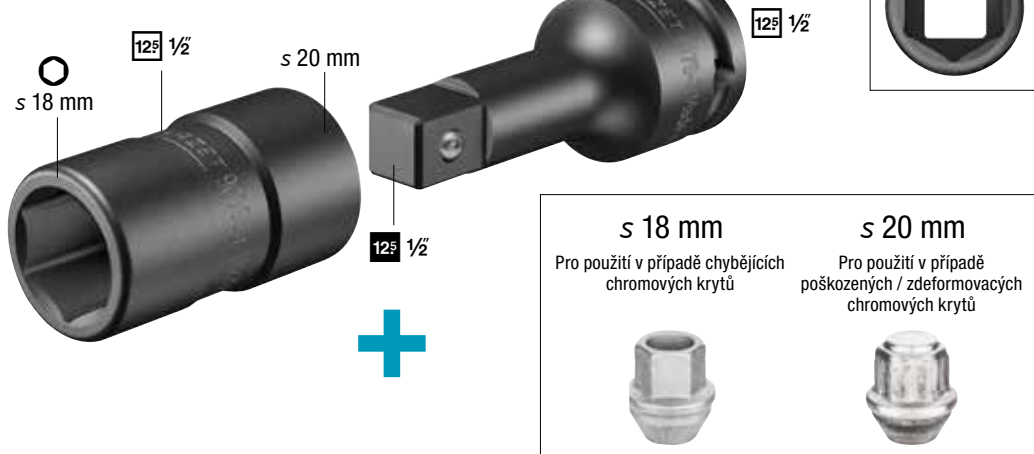

s 18 mm

Pro použití v případě chybějících chromových krytů

s 20 mm

Pro použití v případě poškozených / zdeformovaných chromových krytů

Made in Germany
900SLG-18x20/2
 EAN-No. 4000896242023

1/2" Nástrčná hlavice FORD šrouby kol 18x20 mm

- Pro strojní manipulaci
- Povrch: fosfátovaný, olejovaný
- Délka: 50 mm



Made in Germany
900SLG-18x20
 EAN-No. 4000896241934

1/2" Prodloužení

- S kuličkovou pojistkou
- Pro strojní manipulaci
- Povrch: fosfátovaný, olejovaný
- Délka: 75 mm



Made in Germany
917S-3
 EAN-No. 4000896241927

Měřicí přístroje pro huštění pneumatik

9041-1 Standardní



9041D-1 Digitální



9041G-1 Cejchovaný



HAZET No.	bar	Hadice délka mm	Manometr - rozsah měření bar	Dělení mm	manometr mm	kg	EAN-No. 4000896+
9041-1	8	400	0 - 12	0.1	63	0.4	147076
9041D-1	12	400	0 - 12	0.01	63	0.4	212378
9041G-1	10	1000	0 - 10	0.1	80	0.6	212385

1/2" Klíč na olejové filtry

- Manipulace s olejovými filtry a tělesy olejových filtrů s **vnějším Ø 72 mm a 14hranem** speciálně u motorů **FORD 1.0i / 1.1i a 2.0i EcoBoost**
- Tvarově navazující uchycení olejového filtru příp. krytu olejového filtru
- Možnost momentového utažení šroubu s pohonem
- Vnější průměr: 103 mm
- Modely **FORD**: B-Max, C-Max, EcoSport, Fiesta, Fiesta Active, Focus, Grand C-Max, Grand Tourneo, Connect, Mondeo, S-Max, Galaxy, Tourneo Connect, Tourneo Courier, Transit Connect, Transit Courier

NOVINKA!



Made in Germany

HAZET No.	■	Výstup	S mm	Ø mm	EAN-No. 4000896 +	
2169-14	12.5	1/2	14hran	72	103	244195

1/2" Sada klíčů na olejové filtry

- Pro manipulaci s olejovými filtry a tělesy olejových filtrů
- Tvarově navazující uchycení krytu olejového filtru
- Možnost momentového utažení šroubu s pohonem
- K ovládnání u
 - **2169-12**: olejový filtr u modelů **OPEL** Astra K, Insignia B s diesel motory 1,5 F15DVC, F15DVH s 77KW / 90KW
 - **2169-13**: Pro manipulaci s olejovými filtry u **HYUNDAI** i30, Tucson **KIA** Ceed, Sportage, Soul, Stonic s motorem 1,6 CRDI
 - **2169-8A**: K manipulaci s olejovými filtry u modelů **FORD** např. s motory EcoBoost m. j. B-Max; C-Max 2; Fiesta 5-6-7; Focus 2-3; Fusion; Galaxy; Mondeo 4-5; Tourneo; Transit, Ka+; Kuga 2; S-Max **MAZDA** 2 (DL, DJ) 1,5D; 3 (BK, BL) 2,0 (BM, BN) 1,5D - 2,2D (BP) 1,8D; 5 (CW) 1,8-2,0; 6 (GG) 1,8-2,0 (GY, GH) 1,8-2,0-2,5 (GJ, GL) 2,2D; CX-3 (DK) 1,5D-1,8D; CX-5 (KE, GH, KF) 2,2D; CX-7 (ER) 2,3D-2,5D; MX-5 (NC) 1,8-2,0

Obsah:

- 2169-12
- 2169-13
- 2169-8A

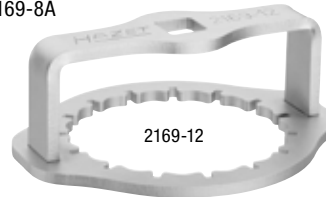

Made in Germany

2169/3

EAN-No. 4000896241989

Klíč na olejové filtry, jednotlivý

Made in Germany

HAZET No.	■	Výstup	S mm	Ø mm	EAN-No. 4000896 +	
2169-12	12.5	1/2	15 drážek	74,7	107	241798
2169-13	12.5	1/2	14hran	80	92	241859
2169-8A	12.5	1/2	15hran	74	105	232956

1/2" Klíč na olejové filtry

- Manipulace s olejovými filtry s Ø 76 mm a 12 drážkami
- S ochranným nátěrem
- Pro např. **AUDI, CITROËN, DACIA, FIAT, FORD, MERCEDES-BENZ, NISSAN, PEUGEOT, RENAULT, HONDA, OPEL, SUZUKI, VW, SEAT, ŠKODA**
- Olejový filtr se nachází u různých motorů **RENAULT**, např. motor K9K velmi blízko v oblasti alternátoru příp. startéru, nebezpečí: Zde může dojít ke zkratu při použití běžného klíče na olejové filtry
- Vnější šestihran 24 mm / s 76 mm drážkový profil (6 drážek)



s 24 mm

12.5 1/2

Made in Germany

2169-76B

EAN-No. 4000896230259

Nářadí k povolení palivového filtru

- Bezproblémové použití i ve stísněných podmínkách
- K povolení krytu palivového filtru při výměně vložky palivového filtru u motorů **FORD** Duratorq 2,2 TDCI, Transit Custom od r. v. 04/2012 →, Tourneo Custom od r. v. 04/2012 →, Transit od r. v. 08/2013 →
- Výstup: Drážkový profil
- Délka: 130 mm
- Vnější Ø: 160 mm

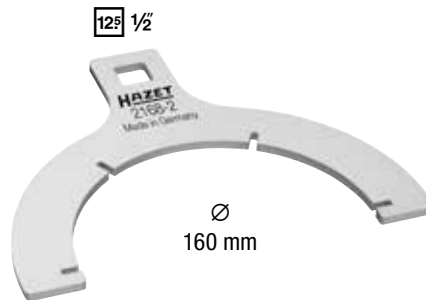

Ø 160 mm

Made in Germany

2168-2

EAN-No. 4000896226870

Nástrčná hlavice FORD pro vypouštěcí šroub oleje z plastu

- Přesně vyladěná na vypouštěcí šroub oleje z plastu
- Zabránění poškození použitím např. nevhodných uvíňovacích nástrojů
- Speciální nástrčná hlavice k ovládnání vypouštěcího šroubu oleje z plastu např. pro **CITROËN** C4, C5, Spacetourer, Jumpy, DS4, DS5 s motorem 2,0 Blue HDi r. v. 09.2013 →; **FORD** Mondeo, S-Max, Kuga, Galaxy, Focus, C-Max s motorem 2,0 TDCi r. v. 09.2014 →; **FORD** (USA) Edge s motorem 2,0 TDCi r. v. 08.2015 →; **FORD** (Austrálie) Kuga, Escape, Mondeo s motorem 2,0 TDCi r. v. 09.2014 →; **OPEL** Grandland X 2,0 D r. v. 11.2017 →; **PEUGEOT** 308, 508, 3008, 5008, Expert, Traveller s motorem 2,0 Blue HDi r. v. 11.2013 →; **TOYOTA** Proace Verso, bus, skříň, nákladní s motorem 2,0 D r. v. 02.2016 →; **OPEL/VAUXHALL** Grandland X 2,0 D r. v. 10.2017 →
- Délka: 32 mm



s 14 mm

Made in Germany

3420-1

EAN-No. 4000896224159

Nástroje k odjištění nástrčných spojů VAG

- Pro odjištění elektrických nástrčných spojů bez poškození u součástí a senzorů jako např. injektory, senzory tlaku v Railu, senzory stavu kapaliny, zapalovací cívky, senzory podtlaku, senzory opotřebení brzd, regulátory tlaku, osvětlovací zařízení a také další zástrčky skupiny VAG

NOVINKA!



4675-2
Extra dlouhá čepel zahnutá u hlavy umožňuje přístup u těžko dostupných míst!

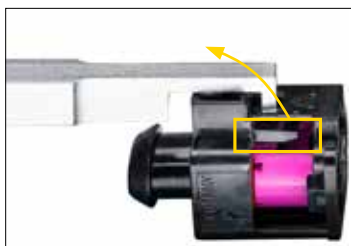

Made in Germany

HAZET No.	Délka čepel: (mm)	Přesazení hlavy (mm)	l / mm	EAN-No. 4000896 +
4675-1	71	–	130	244331
4675-2	132	20	191	244348

K dodání od dubna 2022!

Stop sada pro potrubí

- Velmi rychlé uzavření potrubí zabraňuje vytékání kapalin
- K uzavírání vedení v oblasti zařízení brzd, klimatizace, servořízení a palivového zařízení, které nelze zajistit svěrnými kleštěmi
- Pro jednoduchý uzávěr ve velikostech 6,3 mm (1/4") · 8 mm (5/16") · 10 mm (3/8") a také pro dvojitý uzávěr (např. přípojky Banjo) ve velikosti 10 mm (3/8")

4



4591/4
EAN-No. 4000896219650

Univerzální sada háků / klínů

- K povolování součástí, jako např. dveřních přichytů a také pro práce při zvedání a rovnání, gumíček stěračů, těsnění dveří, koberců, vnitřního obložení
- Plastový klín: délka: 214 mm, šířka: 26,5 mm
- Univerzální hák: délka: 180 mm

2



1965/2
EAN-No. 4000896223008

1/2" Nástrčná hlavice pro brzdové třmeny

- Bezproblémové ovládání šroubení třmenů kotoučových brzd
- Šroubení brzdového třmenu na: např. **MERCEDES-BENZ** třída ML, typ 166, r. v. 2011 →, **FORD** Mondeo r. v. 2014 →, C-Max, S-Max a Galaxy r. v. 2015 →



Made in Germany

986LG-11

EAN-No. 4000896216536

l_1 mm	l_2 mm	d_2 mm
60	98	23

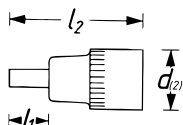

4hranný pilník na brzdové třmeny

- Extra úzké provedení
- K bezproblémovému odstranění tvrdého prachu z brzd, špíny a rzi na brzdovém třmenu

10 x 10 mm



Made in Germany

4968-6

EAN-No. 4000896218431

l_1 mm	l_2 mm
155	265

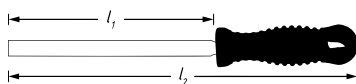

Škrabka na brzdová vedení

- Zahnuté provedení umožňuje práci i na těžko dostupných místech
- K odstranění nečistoty, ochrany podvozku a rzi na brzdových vedeních a k vypátrání skrytých míst koroze
- Použití je možné tahem nebo sunutím
- Vyměnitelné břity
- Pro brzdová vedení \varnothing 4,75 mm
- Délka: 245 mm

Made in Germany

HAZET No.	Označení	EAN-No. 4000896 +
4968-12	Škrabka na brzdová vedení	219964
4968-012	Náhradní čepel pro škrabku na brzdová vedení 4968-12	229871



Posuvné měřidlo brzdových kotoučů / měřič tloušťky

- Možné měření bez demontáže kol
- Snadné měření na vozidle v rámci přímé přejímky v přítomnosti zákazníka
- **Rozsah měření: 0 – 60 mm** (hodí se i pro použití na užitkových vozidlech)
- Jednoduchá manipulace
- Délka: 395 mm
- Upozornění: Informace k mezím opotřebení – Respektujte údaje výrobců vozidel!

4956-3

EAN-No. 4000896219032

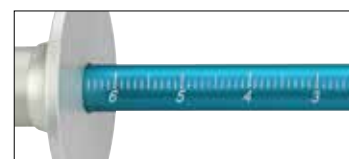

Posuvné měřidlo brzdových kotoučů / průměr

- Snadné, rychlé zjištění průměru brzdových kotoučů skrz otvory ráfků bez předchozí demontáže kol
- K určení průměru brzdového kotouče skrz otvory ráfků
- **Rozsah měření: 200 – 400 mm**

4956-4

EAN-No. 4000896222339

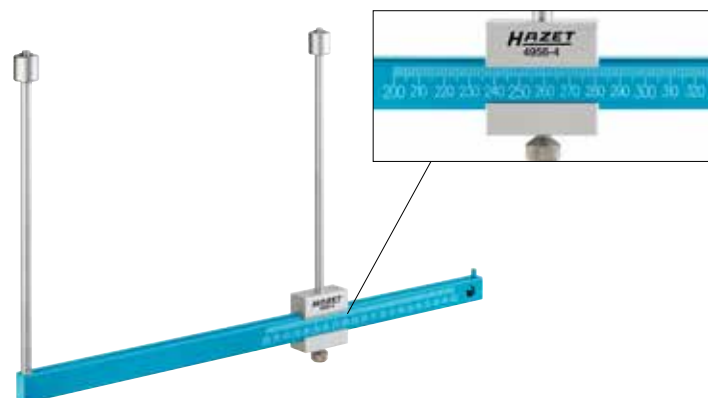
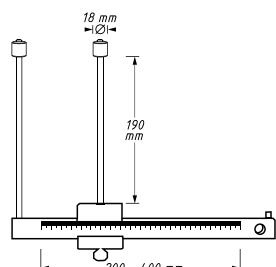

Sada nástrojů k nastavení brzdového pístu zpět, pneumatická

4

- Univerzální použití díky nové 3dílné sadě adaptérů a také optimalizaci základního přístroje HAZET 4970P-1
- Nyní umožňuje použití také u daleko vyjetých brzdových pístů
- Hodí se pro pravotočivé a levotočivé brzdové písty
- Pneumatická podpora ve spojení s otočnou pákou umožňuje snadné a rychlé nastavení zpět bez vynaložení síly
- Je možné současné tlačení a otáčení příp. jen tlačení brzdového pístu po výměně brzdového obložení u zařízení kotoučových brzd
- Vč. kufru s vložkou z měkké pěny a možnostmi uschování dalších adaptérů a také návodu k obsluze

Obsah:

- Základní přístroj: 4970P-1
- Sada adaptérů: 4970P-02/3, 3dílná

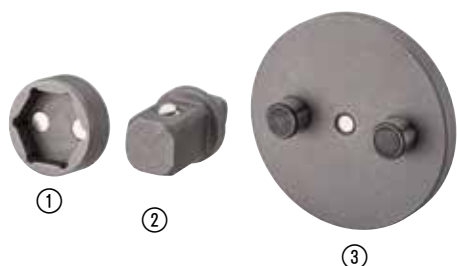

Univerzálně použitelný díky 3dílné sadě adaptérů!

Řešení problému pro daleko vyjeté brzdové písty a malé brzdové třmen!

Obsazená sada adaptérů 4970 P-02/3 zaručuje flexibilní uchycení tlačných desek jiných výrobců na trhu např.:

- ① adaptér s vnitřním šestihranem s 13 mm pro adaptér HAZET skupiny 4970 příp. sadu adaptérů 4970/5
- ② 10 mm $\frac{3}{8}$ " adaptér s vnějším čtyřhranem ke spojení speciálních adaptérů OEM např. všechny aktuální adaptéry **MINI** a **BMW** řady 1 až po **BMW X5** brzdový třmen (aktuálně největší třmen), SW-Stahl
- ③ 2-čepový adaptér m. j. pro VIGOR, SW-Stahl, KS-Tools, BGS, Kunzer

12,91(€) 7,2

Největší možný pohyb k zatažení pístnice zpět až do pouzdra

Použití je nyní bez problémů možné u malého brzdového třmenu, jako např. u **MINI** a **BMW** řady 1 → X5, a také u zvláště daleko vyjetých brzdových pístů

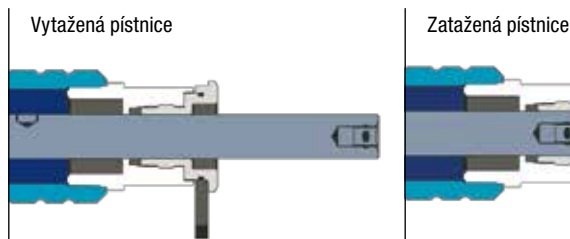

4970P-1/4
EAN-No. 4000896232970

Sada adaptérů

- Univerzálně použitelná pro mnoho typů vozidel
- Dodržujte pokyny výrobce a dbejte na provedení brzdového třmenu

Vhodné pro použití s 4970 P-1/4 a 4970-1



Poradce pro použití



Made in Germany
4970/5
EAN-No. 4000896235544

Univerzální rozpínací přípravek na těhlice (mechanický)

- Pro rozšíření pružicí jednotky a těhlice (pro oddělení pružicí jednotky od tělesa ložiska kol)
- Větší rozpěrný rozsah umožňuje univerzální použití
- Pro ruční manipulaci
- Vysunutí: paralelní tlačné plochy
- Rozpěrný rozsah: 5,0 - 11,5 mm
- Možnost proti-podepření s s 17 mm
- Snadná manipulace: paralelní tlačné plochy zabrání neúmyslnému vyskočení příj. sklouznutí nářadí

Germany Made in Germany

4912-5

EAN-No. 4000896239900



● s 17 mm



Rozměry v x š x d mm	kg
32 x 39 x 56	0.15



5/16" Sada bitů pro dveřní závěsy

8 5/16" 5

- Nástrčné spojení čtyřhran 9 x 12 mm
- Všechny bity pro dveřní závěsy **VW, AUDI, SEAT, ŠKODA** v jedné sadě
- Možnost šroubování řízeným točivým momentem (dodržujte pokyny výrobce)
- Montáž a demontáž a také nastavení dveří řidiče příp. spolujezdce:
 - Vymontování příp. povolení ve spojení s držákem nástroje HAZET 6396
 - Namontování s momentovým klíčem HAZET 6290-1CT nebo 5290-3CT
- K ovládání u
 - 2597-01: **VW, ŠKODA** Fabia 2 r. v. 2007 → 2014, Roomster r. v. 2006 → 2015, **AUDI** A5 r. v. 2007 → 2016
 - 2597-02: **VW** Golf 4 r. v. 1997 → 2006, Golf 7 r. v. 2012 → 2021, Passat B5 r. v. 1996 → 2000, **SEAT** León r. v. 1999 → 2006
 - 2597-03: **VW** Golf 5 r. v. 2003 → 2008, Golf 6 r. v. 2008 → 2012, Passat B6 r. v. 2005 → 2010, Caddy r. v. 2004 → 2010, Beetle r. v. 2011 → 2019, Sharan 2 r. v. 2010 →, Tiguan r. v. 2011 →, Touran r. v. 2010 →, **ŠKODA** Superb r. v. 2008 →
 - 2597-04: **VW** Polo 6 r. v. 2017 →, T-Cross r. v. 2018, **ŠKODA** Fabia 3 r. v. 2014 →, **PORSCHE** Panamera
 - 2100-02: K výměně bitů a k ovládání šroubu s vnitřním šestihranem

Obsah:

- 2597 Nástrčné nářadí pro dveřní závěsy, vč. bit T45 TORX®
- 2597-02 bit (XZN) M10
- 2597-03 bit (XZN) M8
- 2597-04 bit (XZN) M12
- 2100-02 úhlový šroubovák

Germany Made in Germany

2597-2/5

EAN-No. 4000896242122



Bit pro dveřní závěsy

- Velikost výstupu: M12
- Délka: 22 mm



Původní velikost

Germany Made in Germany

2597-04

EAN-No. 4000896241972

3/8" Upínací kleště na manžety poloos

10 3/8"

- Pro montáž hytrelových manžet náprav a speciálních nerezových pásek s určenými hodnotami momentového záběru ve spojení např. s momentovým klíčem HAZET 5110-3CT / 6110-1CT



2250-2

Germany Made in Germany

1847

EAN-No. 4000896050918



Rázové kladivo

- M16 x 1,5
- Rázová hmotnost: 1,8 kg
- Délka: 460 mm

Vhodné pro použití s 4935-11/12



Germany Made in Germany

4797-1

EAN-No. 4000896121175



Sada kleští na pojistné kroužky

- Snadnější montáž kloubu hnacího hřídele bez poškození: Poškození ozubení kloubu a hřídele je při montáži kloubu hnacího hřídele s uvnitř ležícím pojistným kroužkem zabráněno
- Odborné, vystředěné vsazení pojistného kroužku při montáži kloubu na hnací hřídel
- Snadná fixace přídržovacích kleští nad pojistným kroužkem bez poškození vlnovce
- Při naražení kloubu sklouznou kleště automaticky dolů
- Hodí se pro hnací hřídele všech výrobců

Obsah:

- Kleště na pojistné kroužky 1847-12
- 7 x páry poloskořepin v odstupňovaných velikostech průměru:
- Poloskořepiny \varnothing : 19 · 21,4 · 22,3 – 23 · 23,8 – 24,6 · 26,2 – 26,9 · 28,5 – 29,2 · 30 mm



15

Made in Germany

1847-12/15

EAN-No. 4000896221288

Doplňěk:

Pár poloskořepin

- Doplnění pro HAZET sadu kleští na pojistné kroužky 1847-12/15
- Snadná montáž kloubu hnacího hřídele u VW T5/T6
- Pár poloskořepin: \varnothing 32,8 mm

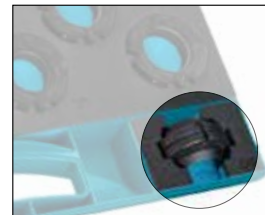

2

Made in Germany

1847-128/2

EAN-No. 4000896242009

Demontážní / montážní sada pro hnací hřídel

- K oddělení kloubu hnacího hřídele a vtažení hřídele skrz náboj kola s pouze jedním nástrojem
- Oddělení kloubu hnacího hřídele od hřídele s pomocí objímek nebo vřeten ve spojení s např. HAZET rázovým kladivem 4797-1 (není součástí dodávky)
- Vtažení hnacího hřídele skrz náboj kola u vozidel, kde lze hnací hřídel velmi obtížně vytáhnout skrz náboj kola
- Hodí se pro všechny značky vozidel
- Pro hnací hřídele s vnějším a vnitřním závitem

Obsah:

- 2x vřetena (M14, M16) k vtažení hnacího hřídele skrz náboj kol nebo k oddělení kloubu hnacího hřídele od hřídele u kloubů s vnitřním závitem
- 2 x objímky k podepření u náboje kola
- Matice vřetena
- 7 x adaptéry objímek se závitem
 - M16 x 1.5 (VAG, MAZDA)
 - M18 x 1.5 (Volvo, SUZUKI, OPEL)
 - M20 x 1.5 (MERCEDES-BENZ, VAG, MITSUBISHI, MAZDA)
 - M22 x 1.5 (FIAT, PSA, BMW, FORD, OPEL, HYUNDAI)
 - M24 x 1.5 (RENAULT, BMW, MERCEDES-BENZ, OPEL, MAZDA, HONDA, VAG)
 - M27 x 1.5 (PSA, BMW, FORD)
 - M30 x 1.5 (MERCEDES-BENZ, PSA, BMW)



12



Made in Germany

4935-11/12

EAN-No. 4000896217434

Sada univerzálních vnitřních stahováků pružin, 6dílná

- Demontáž a montáž spirálových pružin na zadní nápravě
- Novodobá, v základním tělese integrovaná ochrana proti otočení pro spodní upínací desky díky kompaktní konstrukci redukuje **vnější průměr na pouze \varnothing 32 mm**
- Výkyvná 6hran. hlava pro stejnoměrné rozdělení síly s integrovanou ochranou proti otočení pro horní upínací desky
- Možnost jednostranného proti-držení vřeten pomocí shora umístěného šestihranu, např. očko-plochým klíčem HAZET 600 N-13
- Pro demontáž a montáž pružin s malou vzdáleností vinutí, např. u MINI Cooper S (třetí generace) · VW Passat (B8)
- Prodloužení napínací dráhy na 120 mm a také zvýšení maximálního zatížení pro zvyšující se hmotnost vozidel (E-vozidla a hybridní vozidla) pro **bezpečnou práci do 31.000 N** → Přežkoušeno minimálně se čtyřnásobnou bezpečností proti zlomení (označení GS certifikovaná bezpečnost)
- Úhel otočení 17° u upínacích desek zaručuje nyní demontáž pružin ve tvaru C (zahnutých), např. u AUDI A4 (B9) · VW Golf 7
- Vnitřní a vnější vedení upínacích desek zabraňuje vyklouznutí pružiny
- Včetně všech upínacích desek, vícekrát použitelné **vyměnitelné plastové ochranné podpěry**

Obsah:

- Vnitřní stahovák pružin 4904-1 (vřeteno, matice pohonu, tlačné pouzdro se zajištěním proti pootočení)
- Upínací deska 4904-10 · upínací šířka 64 – 115 mm
- Upínací deska 4904-11 · upínací šířka 64 – 115 mm
- Upínací deska 4904-12 · upínací šířka 79.5 – 133 mm
- Upínací deska 4904-13 · upínací šířka 79.5 – 133 mm
- Trubkový dvojité nástrčný klíč 4902-224 · s 24 mm

Univerzálně použitelné u téměř všech osobních vozidel!

Testováno na vozidlech následujících výrobců:

AUDI · BMW · CITROËN · FIAT · FORD · HYUNDAI · KIA · MAZDA · MERCEDES-BENZ · MINI · OPEL · PEUGEOT · RENAULT · SEAT · ŠKODA · TOYOTA · VOLKSWAGEN

Délka jen 202 mm!

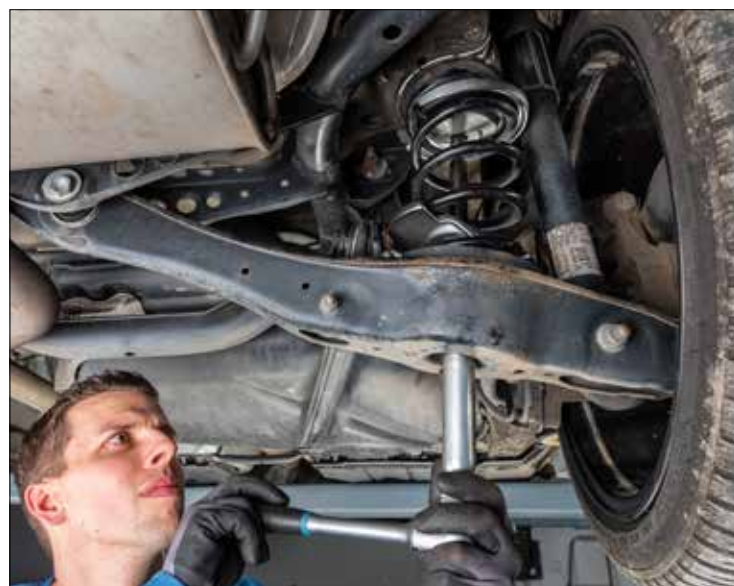



Upínání a proti-podepření



Proti-podepření s 13 mm



Zajištění proti pootočení



Doplňk:

Highlights:

- > **Obsluha jednou osobou**
- > **Odpadají časově náročné práce u většiny demontáží pružin:**
 - vymontování dílů oprav je nadbytečné
 - již není nutné proměřování náprav
 - demontáž a montáž pouze během pár minut u každé strany

Výsledek: Kompaktní konstrukce HAZET umožňuje výměnu pružin u mnoha vozidel se značnou úsporou času!

Made in Germany
4904/6
 EAN-No. 4000896238897

Podpěrné zařízení pro nápravu

- Univerzálně použitelné pro téměř všechna vozidla
- Ochranné podpěry zabráňují poškození dílů vozidla
- Uspodňuje vymontování pružin zadní nápravy
- Použití ve spojení s 4904/6
- Rozsah upnutí: 80 – 127 mm
- Průměr tlačného kusu: \varnothing 30 mm
- Bezpečnost: viditelný řetěz připomíná demontáž nástroje
- Délka řetězu: 750 mm



\varnothing 30 mm

Zabraňuje nechtěnému povytažení vozidla nahoru během procesu stahování pružin!



Made in Germany
4912-6
 EAN-No. 4000896238835

Stacionární univerzální stahovák pružin

4

Nový způsob uchycení a koncept montáže

- Sklopný do vodorovné nebo svislé pracovní polohy
- HAZET doporučuje ergonomickou pracovní výšku: svislá pro nastavení, vodorovná pro manipulaci
- Je vyloučeno poškození tlumiče a horního uložení (přetížení je nemožné)
- Jednoduché aretační a fixační uchycení tlumiče pérování

Vysoká bezpečnost

- Průchozí bezpečné uchycení horního uložení
- Poškození závitu na pístnici je vyloučeno
- Trvalé zajištění pružiny během celého pracovního procesu

Bezpečnost investice – použití stávajících komponentů SYSTEM 4900

- Použití stávajícího základního přístroje 4900-2A a všech upínacích desek ze systému 4900
- Použití s budoucími tlumiči je zajištěno

Možnost dokumentace díky měřítku

- Znatelná úspora času v případě opakování
- S pevnou fixací není zapotřebí nové nastavení u stejného tlumiče pérování (pravý/levý)

Univerzální použití pro skoro všechny pružici / tlumicí jednotky

Demontáž/montáž bez zatížení při zcela odlehčeném tlumiči



Stahovák pružin 4903/4



Zajištění pružicí jednotky

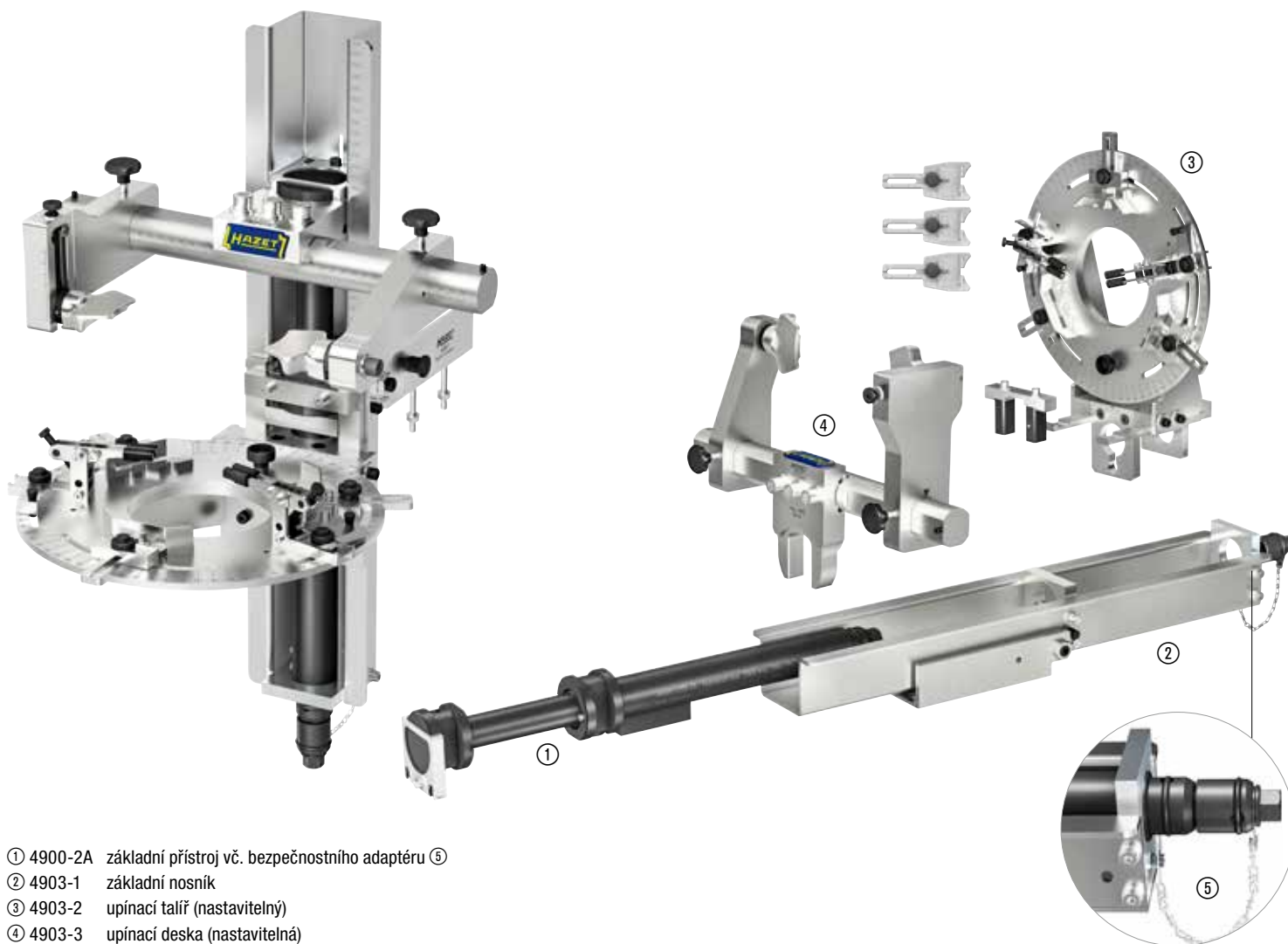

- ① 4900-2A základní přístroj vč. bezpečnostního adaptéru ⑤
- ② 4903-1 základní nosník
- ③ 4903-2 upínací talíř (nastavitelný)
- ④ 4903-3 upínací deska (nastavitelná)

Made in Germany

4903/4

EAN-No. 4000896180561

Video
použití
4903/4



Video
použití
4903/4W203



Svisle nastavit,
vodorovně ovládat

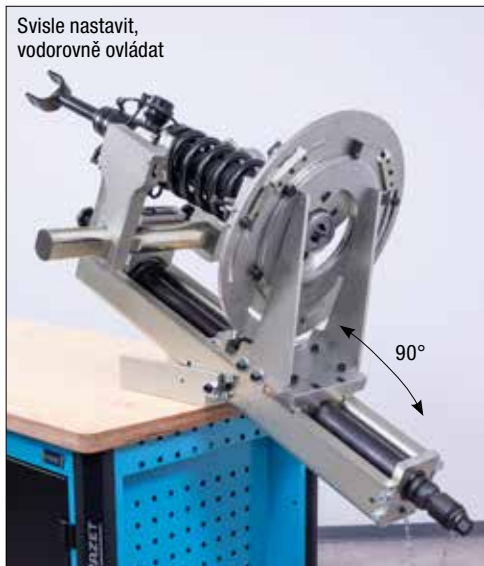

Výklopný

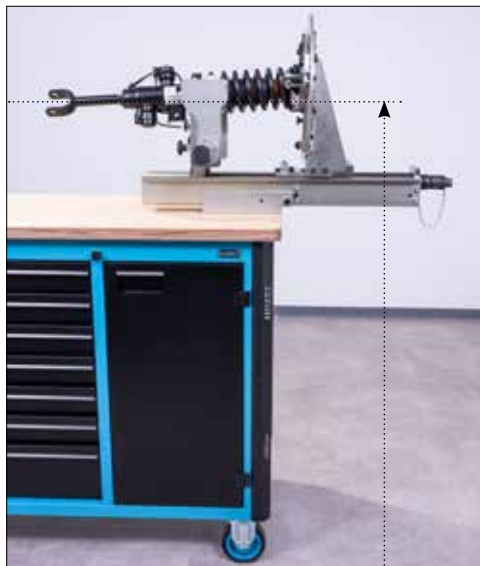

Optimální pracovní výška cca 1.30 m



Volitelně s přepínací ráčnou, akumulátorový šroubovák nebo ráčnový šroubovák bez ovládání rázové funkce



Sada bezpečnostních stahováků pružin

- Vhodné pro rázové utahovány
- Uzavřený systém – Bezúdržbový
- Variabilní systém díky rychle vyměnitelným párům upínacích desek
- S lištou pro upnutí do svěráku
- Bez použití dalšího speciálního nářadí
- Použitelné u asi 100 různých typů vozidel

Obsah:

- Základní přístroj 4900-2A
- 4x upínací desky každá 2 x 4900-11 a 4900-12



5



Poradce pro
použití



Made in Germany

4900-2A/5

EAN-No. 4000896086054

HAZET
MADE IN GERMANY
Assistent
179 NXXL

Dílenský vozík vč. 378 kusů profesionálního náradí

Nerezová
pracovní plocha
**ROST
fret**

Assistent



179NXXL-8

Made in Germany

v x š x h
1.020 x 1.133 x 518 mm

179NXXL-8/378

EAN-No. 4000896232390

Dílenský vozík bez náradí

Made in Germany

HAZET No.	Počet zásuvek
179NXXL-7	7
179NXXL-8	8

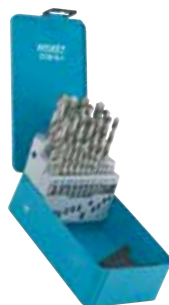

2128N-1

163-172x50



163-259/14

163-481/194



163-515/16

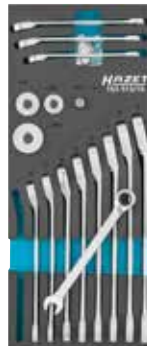

163-478/40



163-380/4



163-527/56



163-382/3

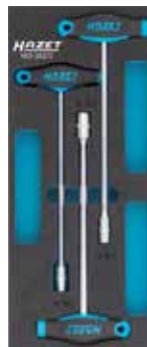

163-479/26



Váš odborný prodejce značky HAZET



4 000896 244614

Copyright 2022 ©
HAZET-WERK Hermann Zerver GmbH & Co KG
Güldenwerther Bahnhoistraße 25-29,
D-42857 Remscheid, Germany